

METRO

PROFESSIONAL

makro

PROFESSIONAL

DE GEBRAUCHSANWEISUNG

Original-Betriebsanleitung

GB INSTRUCTION MANUAL

Original instructions

FR MODE D'EMPLOI

Traduction de la notice originale

CZ NÁVOD K POUŽITÍ

Překlad originálního návodu

SK NÁVOD K POUŽITIU

Preklad originálneho návodu

HU KEZELÉSI ÚTMUTATÓ

Az eredeti használati utasítás fordítása

BG ИНСТРУКЦИЯ ЗА НАЧИНА НА РАБОТА

Превод на оригиналните инструкции

IT ISTRUZIONI PER L'USO

Traduzione delle istruzioni originali

ES MANUAL DE INSTRUCCIONES

Traducción de las instrucciones originales

PT MANUAL DE INSTRUÇÕES

Tradução das instruções originais

RO INSTRUCȚIUNI DE UTILIZARE

Traducerea instrucțiunilor originale

HR UPUTE ZA UPORABU

Prijevod izvornih uputa



NEGATIVE SHOWCASE GSC240N

DE TIEFKÜHLVITRINE GSC240N

DE

Bitte nehmen Sie sich einige Minuten Zeit, bevor Sie das Gerät in Betrieb nehmen, und lesen Sie die nachfolgende Gebrauchsanweisung durch.



QA20-0000004461

WARNUNG! Dieses Gerät ist hauptsächlich zur Benutzung durch professionelle Nutzer in einer professionellen Umgebung entwickelt worden und ist von Hause aus nicht zur Benutzung durch Personen (einschließlich Kinder) mit verminderten körperlichen, sensorischen oder geistigen Fähigkeiten oder fehlender Erfahrung oder Kenntnis vorgesehen. Falls Sie beabsichtigen, dieses Produkt in einer häuslichen Umgebung zu benutzen, stellen Sie bitte sicher, dass diese Personen und besonders Kinder von dem Produkt ferngehalten werden, während es benutzt wird, und stellen Sie sicher, dass dieses Produkt für sie nicht ohne angemessene Beaufsichtigung zugänglich ist.

1. Beschreibung



Dieses Gerät ist geeignet zum Einfrieren von Nahrungsmitteln in Restaurants, Kantinen und ähnlichen gastronomischen Betrieben. Das Gerät ist nicht dazu bestimmt, heiße Nahrungsmittel herunterzukühlen. Sie müssen auf Zimmertemperatur heruntergekühlt werden, bevor sie in das Gerät gegeben werden. Das Gerät ist nur zur gewerblichen Nutzung in Innenräumen durch ausgebildete und erfahrene Arbeitskräfte vorgesehen, welche mit dieser Gebrauchsanweisung vertraut sind. Verwenden Sie das Gerät nicht für andere Zwecke. Jegliche abweichende Verwendung kann zur Beschädigung des Gerätes und zu Sach- oder Personenschäden führen. Der Hersteller übernimmt keine Haftung für Schäden oder Verletzungen, die durch nicht bestimmungsgemäßen Gebrauch oder Missachtung dieser Gebrauchsanweisung entstanden sind.

2. Sicherheitshinweise



**WICHTIGE
SICHERHEITSSANWEISUNGEN!
SORGFÄLTIG LESEN UND FÜR
DEN WEITEREN GEBRAUCH
AUFBEWAHREN! ACHTEN
SIE BESONDERS AUF ALLE
ABBILDUNGEN AUF DER
ILLUSTRATIONSSEITE!**

Lesen Sie diese Bedienungsanleitung vor Gebrauch des Gerätes aufmerksam durch. Machen Sie sich mit der Nutzung, den Einstellmöglichkeiten und Funktionen der Schalter vertraut. Verinnerlichen Sie Sicherheitshinweise und Bedienungsanweisungen und befolgen Sie diese, um mögliche Risiken und Gefahren zu vermeiden.



Entfernen Sie alle Verpackungsmaterialien.

**WARNUNG -
ERSTICKUNGSGEFAHR!**
Verpackungsmaterialien sind kein Spielzeug. Kinder dürfen mit Verpackungsmaterialien nicht spielen, da sie diese verschlucken und daran ersticken können!



WARNUNG!

Schalten Sie das Gerät aus und trennen Sie es von der Stromversorgung, bevor Sie Zubehörteile austauschen, das Gerät reinigen oder wenn es nicht in Gebrauch ist.



WARNUNG - STROMSCHLAGGEFAHR!

Schützen Sie das Gerät und dessen elektrische Teile vor Feuchtigkeit. Tauchen Sie das Gerät und dessen elektrische Teile nicht in Wasser oder andere Flüssigkeiten ein, um einen Stromschlag zu vermeiden. Halten Sie das Gerät nie unter fließendes Wasser. Beachten Sie die Pflege- und Reinigungshinweise.



Betreiben Sie das Gerät nicht mit nassen oder feuchten Händen oder während Sie auf einem nassen oder feuchten Untergrund stehen. Berühren Sie den Netzstecker nicht mit nassen oder feuchten Händen.



WARNUNG - BRANDGEFAHR!

Dieses Gerät enthält brennbares Kältemittel.



Dieses Gerät entspricht der Schutzklasse I und muss daher an den Schutzleiter angeschlossen werden.

DE



Nur zur Verwendung in trockenen Innenräumen.



Trocken



Feucht



Dieses Gerät ist klassifiziert als Klimaklasse 4 und geeignet für die folgende Trockentemperatur (°C) und relative Luftfeuchtigkeit (% RH):

Klasse	Max. °C	Max. % RH
4	30	55

1. Dieses Gerät kann von Kindern ab 8 Jahren und darüber sowie von Personen mit verringerten physischen, sensorischen oder mentalen Fähigkeiten oder Mangel an Erfahrung und Wissen benutzt werden, wenn sie beaufsichtigt oder bezüglich des sicheren Gebrauchs des Gerätes unterwiesen wurden und die daraus resultierenden Gefahren verstehen.
2. Kinder dürfen nicht mit dem Gerät spielen.
3. Reinigung und Benutzer-Wartung dürfen nicht von Kindern ohne Beaufsichtigung durchgeführt werden.

4. **VORSICHT!** Brandgefahr / brennbare Materialien. **VORSICHT!** Brand- und Explosionsgefahr mit brennbarem Kältemittel R290. 
5. **WARNUNG!** Die maximale Belastung der Regalböden (80 kg) darf nicht überschritten werden.
6. **WARNUNG:** In diesem Gerät keine explosionsfähigen Stoffe, wie zum Beispiel Aerosolbehälter mit brennbarem Treibgas, lagern.
7. Folgen Sie den Informationen hinsichtlich der Handhabung, Wartung, und Entsorgung des Geräts, speziell im Hinblick auf das im Gerät verwendete brennbare Kältemittel und brennbare Isolationsblähgas.
8. **WARNUNG:** Belüftungsöffnungen im Gerätegehäuse oder im Einbauehäuse nicht verschließen.
9. **WARNUNG:** Zum Beschleunigen des Abtauvorgangs keine anderen mechanischen Einrichtungen oder sonstigen Mittel als die vom Hersteller empfohlen benutzen.
10. **WARNUNG:** Den Kältemittelkreislauf nicht beschädigen.
11. **WARNUNG:** Keine elektrischen Geräte innerhalb

- des Kühlfachs betreiben, die nicht der vom Hersteller empfohlenen Bauart entsprechen.
12. Die Leuchte im Gerät darf nur durch eine identische Leuchte ersetzt werden. Sie darf ausschließlich durch einen qualifizierten Fachmann ausgetauscht werden.
13. **WARNUNG:** Zur Verringerung der Entzündungsgefahr darf die Installation dieses Geräts nur von einer Person mit einer angemessenen Qualifikation vorgenommen werden.
14. Überprüfen Sie den Netzstecker und die Netzanschlussleitung regelmäßig auf Anzeichen von Beschädigungen. Wenn die Netzanschlussleitung dieses Gerätes beschädigt wird, muss sie durch den Hersteller oder seinen Kundendienst oder eine ähnlich qualifizierte Person ersetzt werden, um Gefährdungen zu vermeiden.
15. Trennen Sie das Gerät im Falle von Unfällen, Störungen oder eines Feuers sofort von der Netzversorgung.
16. **WARNUNG!** Nicht bestimmungsgemäßer Gebrauch kann zu Verletzungen führen. Gerät ausschließlich für seinen bestimmungsgemäßen

Zweck und gemäß dieser Gebrauchsanweisung verwenden.

17. Um einen sicheren Betrieb des Geräts zu garantieren, ist es regelmäßiger Inspektion und Wartung, einschließlich vorsorglicher Wartungsmaßnahmen, gemäß dieser Gebrauchsanweisung zu unterziehen.
18. Der A-bewertete Emissionsschalldruckpegel liegt unter 70 dB(A).
19. **WARNUNG!** Trennen Sie das Gerät zur Reinigung und Wartung und zum Austausch von Teilen von der Stromversorgung. Das Ziehen des Steckers muss derart geschehen, dass die Bedienungsperson von jedem Platz, zu dem sie Zugang hat, kontrollieren kann, dass der Stecker immer noch entfernt ist. Wenn dies aufgrund der Bauart des Gerätes oder der Installation nicht möglich ist, muss die Trennung mit einer Verriegelung in Trennstellung sichergestellt werden.
20. Verwenden Sie niemals Zubehörteile außer denen, welche mit dem Gerät geliefert wurden oder vom Hersteller ausdrücklich empfohlen werden. Diese können ein Sicherheitsrisiko für den Benutzer darstellen und das Gerät beschädigen. Verwenden Sie deshalb nur Originalteile und -zubehör.
21. Für Anweisungen zur Reinigung von Oberflächen, welche mit Lebensmitteln in Berührung kommen, ziehen Sie bitte das Kapitel „Nach dem Gebrauch“ zu Rate.
22. Das Gerät darf nur von ausgebildeten und erfahrenen Arbeitskräften, welche mit dieser Gebrauchsanweisung vertraut sind, installiert, bedient, gereinigt und gewartet werden.
23. Lassen Sie die elektrischen Teile des Geräts regelmäßig von einem qualifizierten Fachmann überprüfen.
24. **Stromschlaggefahr!** Versuchen Sie nie, das Gerät selbst zu reparieren. Lassen Sie das Gerät im Falle von Störungen nur von qualifizierten Fachleuten reparieren. 
25. **WARNUNG!** Versuchen Sie niemals, das Gerät auseinanderzunehmen oder jegliche Modifikationen daran durchzuführen. Hieraus resultierende Brände oder Fehlfunktionen können zu Verletzungen führen.
26. Schalten Sie das Gerät stets aus (O), bevor Sie

- den Netzstecker von der Stromversorgung trennen.
- DE** 27. Stellen Sie das Gerät auf eine breite, ebene, trockene und stabile Oberfläche, die das gemeinsame Gewicht des Gerätes und dessen Inhalts tragen kann.
28. Ziehen Sie den Netzstecker nicht am Kabel aus der Steckdose.
29. Verbinden Sie den Netzstecker mit einer gut erreichbaren Steckdose, um im Notfall das Gerät schnell von der Netzversorgung trennen zu können.
30. Das Gerät ist nicht dazu bestimmt, mit einer Mehrfachsteckdose oder einem Verlängerungskabel verwendet zu werden. Der Netzstecker des Geräts sollte an eine eigens dafür vorgesehene und ordnungsgemäß geerdete Steckdose angeschlossen werden. Die Verwendung von Adaptern kann zu Überhitzung oder Brand führen.
31. Das Gerät muss vor der Inbetriebnahme ordnungsgemäß im Einklang mit dieser Gebrauchsanweisung installiert und positioniert werden.
32. Stellen Sie das Gerät nicht im direkten Sonnenlicht oder in der Nähe von Hitzequellen auf, da dies den Kühlungsprozess behindert.
33. Das im Gerät verwendete Kältemittel und Isolationsblähgas muss speziell entsorgt werden. Bitte wenden Sie sich zu deren Entsorgung an Ihren Kundendienst oder an eine ähnlich qualifizierte Person.
34. Stellen Sie keine schweren oder mit Flüssigkeit gefüllten Gegenstände (z.B. Vasen) auf das Gerät.
35. Das Gerät benötigt auf allen Seiten einen Mindestabstand von 5 cm zu Wänden oder anderen Objekten sowie einen Mindestabstand von 20 cm zur Decke, um eine ordnungsgemäße Luftzirkulation zu gewährleisten. Ein zu geringer Abstand kann die Kühlkapazität beeinträchtigen.
36. Warten Sie nach dem Ausschalten des Gerätes min. 5 Minuten, bevor Sie es wieder einschalten. Der Kompressor kann ansonsten beschädigt werden.
37. Das Gerät ist sehr schwer. Es wird empfohlen, es zum Transport möglichst zu rollen oder zu schieben. Falls das

Gerät angehoben werden muss, darf dies nur mit Spezialausrüstung oder durch einen qualifizierten Fachmann geschehen. Dies gilt für das verpackte sowie unverpackte Gerät.

38. Kippen Sie das Gerät nicht um mehr als 45° und drehen Sie es niemals auf die Seite oder auf den Kopf, um eine Beschädigung des Kältemittelkreislaufs zu vermeiden.
39. **Wichtig!** Lassen Sie das Gerät vor dem erstmaligen Anschluss an die Netzversorgung mindestens 8 Stunden aufrecht stehen, damit sich das Kühlmittel setzen kann. Das Gleiche gilt, wenn das Gerät zu einem späteren Zeitpunkt bewegt wird.
40. Um Explosionen oder Feuer zu vermeiden, benutzen Sie das Gerät nicht in der Nähe von explosiven oder entflammenden Dämpfen oder in der Nähe von Zündquellen.
41. Strömt Gas aus dem Gerät, ziehen Sie nicht den Netzstecker aus der Steckdose, da dies zu Funkenbildung und Feuer führen kann.

42. Berühren Sie während des Betriebs des Gerätes nicht die kalten Oberflächen im Gefrierraum. Dies gilt besonders, wenn Ihre Hände nass sind. Die Haut kann an diesen extrem kalten Oberflächen haften bleiben.
43. Stellen Sie niemals Glasgegenstände in das Gerät, da sie brechen können, wenn ihr Inhalt gefroren ist.
44. Beachten Sie, dass Schranktemperaturen über -15 °C zum Verderben von Lebensmitteln führen können.

Elektrische Sicherheit

1. Stellen Sie vor dem Anschluss an die Stromversorgung sicher, dass die auf dem Typenschild angegebene Netzspannung mit der Ihrer Stromversorgung übereinstimmt.
2. Benutzen Sie das Gerät nicht, wenn der Stecker oder das Kabel beschädigt ist, wenn das Gerät nicht ordnungsgemäß funktioniert oder anderweitig beschädigt ist.
3. Schützen Sie die Anschlussleitung gegen Beschädigungen. Lassen Sie diese nicht über scharfe Kanten hängen und quetschen oder knicken

Sie diese nicht. Halten Sie die Anschlussleitung fern von heißen Oberflächen und stellen Sie sicher, dass niemand darüber stolpern kann.

4. Führen Sie keine Finger oder Gegenstände in das Innere des Gerätes ein und blockieren Sie nie die Lüftungsöffnungen.
5. Schützen Sie das Gerät vor Hitze. Stellen Sie das Gerät nicht in der unmittelbaren Nähe von offenen Flammen oder Hitzequellen wie z. B. Herden oder Heizgeräten auf.

3. Nach dem Gebrauch

Reinigung

- Schalten und stecken Sie das Gerät vor der Reinigung oder Wartung aus.
- Entfernen Sie alle Gegenstände aus dem Gerät.
- Reinigen Sie das Gerät nicht mit Stahlwolle, starken Chemikalien, alkalischen, scheuernden oder giftigen Reinigungsmitteln, da diese die Oberfläche des Gerätes beschädigen können und ein Gesundheitsrisiko darstellen.
- Berühren Sie während des Reinigens scharfe Elemente (Verdampfer, Kondensator usw.), welche Schnittverletzungen verursachen können, nicht mit bloßen Händen. Verwenden Sie stets Schutzhandschuhe.
- Verwenden Sie während der Reinigung wenig oder gar kein Wasser. Stellen Sie sicher, dass während der Reinigung kein Wasser in das Gerät eintritt.
- Wischen Sie die Regalböden und die inneren und äußeren Oberflächen des Geräts mindestens einmal pro Monat mit einem weichen, feuchten Tuch und etwas mildem Reinigungsmittel ab. Mit einem weichen, trockenen Tuch trockenwischen.
- Um eine einwandfreie Leistung zu gewährleisten und übermäßigen Stromverbrauch zu vermeiden, reinigen Sie den Kondensator alle 4 Monate mit einer trockenen Bürste oder einem Staubsauger.

- Wird die Verflüssigerspirale nicht mindestens dreimal pro Jahr gereinigt, führt dies zu einer erheblichen Verringerung der Effizienz des Gerätes.
- Das Gerät darf erst dann erneut verwendet oder gelagert werden, wenn es vollständig getrocknet ist.

Abtauen

- Das Gerät taut sich automatisch alle 4 Stunden ab.
Hinweis: Während des Abtauvorgangs hebt das Gerät die Temperatur im Kühlfach leicht an, sodass das entstandene Eis schmelzen kann. Dieser Vorgang ist nicht schädlich für die im Gerät gelagerten Produkte und dauert normalerweise nur 5-10 Minuten und max. 30 Minuten.
- Sie können auch einen manuellen Abtauvorgang starten, indem Sie die Abtautaste  für ca. 3 Sekunden gedrückt halten.
Hinweis: Der nächste automatische Abtauvorgang startet 4 Stunden nach dem manuellen Abtauvorgang.

Lagerung

- Entfernen Sie vor der Lagerung oder wenn das Gerät nicht in Gebrauch ist den gesamten Inhalt des Gerätes, trennen Sie es von der Netzversorgung und reinigen Sie das Gerät und sein Zubehör gründlich.
- Bewahren Sie das Gerät in einer trockenen, geschützten Umgebung bei Zimmertemperatur und außer Reichweite von Kindern auf.
- Lassen Sie die Türe des Gerätes geöffnet, um Geruchs- oder Schimmelbildung zu vermeiden.
- Um das Gerät vor Staub zu schützen, decken Sie es mit einem Tuch ab, welches Luftzirkulation im Gerät ermöglicht.

4. Störung und Behebung

WARNUNG!

- Stecken Sie das Gerät im Falle von Defekten oder Betriebsstörungen stets sofort aus.
- Führen Sie nur die in dieser Gebrauchsanweisung beschriebenen Schritte durch! Sämtliche weiteren Inspektions-, Wartungs- und Reparaturarbeiten müssen durch ein autorisiertes Dienstleistungszentrum oder einen ähnlich qualifizierten Spezialisten durchgeführt werden.
- Wenn Sie Ersatzteile benötigen, beziehen Sie diese stets von einem autorisierten Händler. Verwenden Sie niemals Ersatzteile, welche nicht vom Hersteller empfohlen werden!

Problem	Mögliche Ursache	Lösung
Gerät startet nicht.	Netzstecker nicht mit Steckdose verbunden.	Netzstecker mit geeigneter Steckdose verbinden. Fest einstecken.
	Netzkabel beschädigt.	Netzkabel durch Hersteller, seinen Kundendienst oder eine ähnlich qualifizierte Person ersetzen lassen.
Gerät erreicht nicht die erforderliche Temperatur.	Bedienfeld nicht korrekt eingestellt.	Temperatur mit Bedienfeld einstellen, wie in dieser Gebrauchsanweisung beschrieben.
	Gerät befindet sich in der Nähe von Hitzequellen.	Gerät weit weg von Hitzequellen bewegen.
	Aufbewahrte Artikel verhindern korrektes Schließen der Tür.	Inhalt des Kühlfachs neu anordnen oder einige Artikel entfernen, damit Tür schließen kann.
	Kühlfach ist überladen, mit heißen Artikeln gefüllt oder in einer Art gefüllt, die ordnungsgemäße Luftzirkulation verhindert.	Einige Artikel aus Kühlfach entfernen, heiße Artikel entfernen oder Inhalt des Kühlfachs neu anordnen, um Luftzirkulation zu ermöglichen.
	Tür zu häufig geöffnet und geschlossen.	Tür eine Weile geschlossen lassen.
	Rückseite des Gerätes steht zu nah an der Wand/Decke oder an anderen Objekten.	Mindestabstand von 5cm zu Wand oder anderen Objekten einhalten. Mindestabstand von 20cm zur Decke einhalten.
Gerät arbeitet sehr laut.		Gerät durch Anpassen des vorderen linken Fußes in stabile Position bringen. Darauf achten, dass sich alle Rollen/Füße sicher auf dem Boden befinden.
	Gerät nicht in stabiler Position.	

Problem	Mögliche Ursache	Lösung
Gerät ist sehr warm.	Gerät befindet sich in der Nähe von Hitzequellen.	Gerät weit weg von Hitzequellen bewegen.
	Kondensator ist verschmutzt oder verstopft.	Kondensator reinigen (↳ Reinigung).
Kondenswasser an Außenseite des Geräts.	Normales Phänomen in heißer und feuchter Umgebung.	Gerät mit einem trockenen, weichen Tuch abwischen.
Fehlermeldung HA.	Höchsttemperatur-Alarm.	Gerät in eine kühlere Umgebung umstellen.
Fehlermeldung LA.	Niedrigtemperatur-Alarm.	Gerät in eine wärmere Umgebung umstellen.
Fehlermeldung dA.	Tür ist offen.	Tür schließen.
Fehlermeldung P1, P2, EA or CA.	Gerät von einem Fachmann überprüfen und reparieren lassen.	

Beachten Sie für den **Schaltplan** bitte die Zeichnung am Ende dieser Gebrauchsanweisung.

- a. Netzkabel
- b. Weiß
- c. Grün
- d. Schwarz
- e. Sensor
- f. Hotkey
- g. Reedschalter
- h. Rot
- i. Gelb
- j. Blau
- k. Transformator
- l. LED-Schalter
- m. Kondensatorlüfter
- n. LED
- o. Kühllüfter
- p. Grau
- q. Ablaufschlauch-Erhitzer
- r. Ablaufwannen-Erhitzer
- s. Ventil
- t. Türheizung

5. Entsorgung



DE

GB



Hinweise zum Umweltschutz

Alt-Elektrogeräte sind Wertstoffe, sie gehören daher nicht in den Hausmüll! Wir möchten Sie daher bitten, uns mit Ihrem aktiven Beitrag bei der Ressourcenschonung und beim Umweltschutz zu unterstützen und dieses Gerät bei den eingerichteten Rücknahmestellen abzugeben.



Kältemittel müssen vor der Verschrottung von einem qualifizierten Spezialisten entnommen und gemäß nationalen und lokalen Bestimmungen entsorgt werden.

Vorsicht: Halten Sie das Gerät von Feuer oder ähnlichen glühenden Gegenständen fern, bevor es entsorgt wird. Trennen Sie die Tür ab, bevor Sie das Gerät entsorgen.

6. Gewährleistung



Für dieses Produkt gilt die gesetzliche Gewährleistung.

Schäden, die durch unsachgemäße Behandlung oder Bedienung, durch falsches Aufstellen oder Aufbewahren, durch unsachgemäßen Anschluss oder Installation, sowie durch höhere Gewalt oder sonstige äußere Einflüsse entstehen, fallen nicht unter die Gewährleistung. Falls produktspezifische Hinweise beiliegen, empfehlen wir dringend diese zu lesen und zu beachten.

Hinweise:

1. Sollte Ihr Produkt nicht mehr richtig funktionieren, prüfen Sie bitte zunächst, ob andere Gründe, wie z. B. eine unterbrochene Stromversorgung (insofern es sich um ein elektronisches Gerät handelt) oder generell eine falsche Handhabung, die Ursache sein könnten.
2. Beachten Sie bitte, dass Sie Ihrem defekten Produkt nach Möglichkeit folgende Unterlagen bzw. Informationen beifügen oder diese bereithalten:
 - Kaufquittung
 - Gerätebezeichnung / Typ / Marke
 - Beschreibung des aufgetretenen Mangels mit möglichst genauer Fehlerangabe

Bei Gewährleistungsansprüchen oder Störungen wenden Sie sich bitte an Ihre Einkaufsstätte.

GWL 8/14 DE

GSC240N

GERMAN

210219

GB NEGATIVE SHOWCASE GSC240N

Please take a few minutes before starting operation of the appliance and read the following operating instructions.



QA20-0000004461

WARNING! This appliance has been primarily designed to be used by professional users in a professional environment and is, by nature, not intended for use by persons (including children) with reduced physical, sensory or mental capabilities, or lack of experience and knowledge. If you intend to use this product in a domestic environment, please make sure that those persons and particularly children are kept away from the product while in use and secure that this product is not accessible to them without adequate supervision.

1. Description



This appliance is designed for freezing foodstuff in restaurants, canteens and similar catering establishments.

The appliance is not intended to cool hot foodstuff down. It must be cooled down to room temperature prior to placement in the appliance.

The appliance is intended for commercial and indoor use by trained and skilled personnel familiar with these instructions.

Do not use the appliance for other purposes. Any other use might lead to damage of the appliance, property or personal injury.

The manufacturer will accept no liability for damage or injuries resulting from improper use or non-compliance with this manual.

2. Safety warnings



**IMPORTANT SAFETY
INSTRUCTIONS!
READ CAREFULLY AND KEEP
FOR FUTURE REFERENCE!
PAY PARTICULAR ATTENTION
TO ALL FIGURES ON THE
ILLUSTRATION PAGE!**

Read this instruction manual carefully before using the appliance. Familiarise yourself with the operation, adjustments and functions of switches. Internalise and follow the safety and operation instructions in order to avoid possible risks and hazards.



Remove all packaging materials.

WARNING - DANGER OF SUFFOCATION!

Packaging materials are not toys. Children should not play with the packaging materials, as they pose a risk of swallowing and suffocation!



WARNING!

Switch the appliance off and disconnect it from the power supply before replacing attachments, cleaning work and when not in use.



WARNING - RISK OF ELECTRIC SHOCK!

Protect the appliance and its electrical parts against moisture. Do not immerse the appliance and its electrical parts in water or other liquids to avoid electrical shock. Never hold the appliance under running water. Pay attention to the instructions for cleaning and care.



Do not operate the appliance with wet hands or while standing on a wet floor. Do not touch the power plug with wet hands.



WARNING - RISK OF FIRE!

This appliance contains flammable refrigerant.



This appliance is classified as protection class I and must be connected to a protective ground.



Only use in dry indoor rooms.



Dry



Damp

GB

4

This appliance is classified as climate class 4 and is suitable for the following dry bulb temperature (°C) and relative humidity (%RH):

Class	Max. °C	Max. % RH
4	30	55

1. This appliance can be used by children aged from 8 years and above and persons with reduced physical, sensory or mental capabilities or lack of experience and knowledge if they have been given supervision or instruction concerning use of the appliance in a safe way and understand the hazards involved.
2. Children shall not play with the appliance.
3. Cleaning and user maintenance shall not be made by children without supervision.
4. **CAUTION!** Risk of fire / flammable materials.  **CAUTION!** Risk of fire and explosion with flammable refrigerant R290.
5. **WARNING!** The maximum loading of the shelves (80kg) must not be exceeded.
6. **WARNING:** Do not store explosive substances such as aerosol cans with a flammable propellant in this appliance.
7. Make sure to follow the information pertaining to the handling, servicing and disposal of the appliance, especially with respect to the flammable refrigerant and flammable insulation blowing gas used in the appliance.
8. **WARNING:** Keep clear of obstruction all ventilation openings in the appliance enclosure or in the structure for building-in.
9. **WARNING:** Do not use mechanical devices or other means to accelerate the defrosting process, other than those recommended by the manufacturer.
10. **WARNING:** Do not damage the refrigerant circuit.
11. **WARNING:** Do not use electrical appliances inside the food storage compartments of the appliance, unless they are of the type recommended by the manufacturer.
12. The lamp inside the appliance must only be replaced by an identical lamp. It must only be replaced by a qualified professional.
13. **WARNING:** In order to reduce flammability hazards the installation of this appliance

- must only be carried out by a suitably qualified person.
14. Regularly check the power plug and power cord for damage. If the supply cord is damaged, it must be replaced by the manufacturer, its service agent or similarly qualified persons in order to avoid a hazard.
 15. In the event of an accident, breakdown or fire, immediately disconnect the appliance from the power supply.
 16. **WARNING!** Misuse may lead to injury! Only use the appliance for its intended purpose and in accordance with this manual.
 17. To guarantee the safe operation of the appliance, it shall undergo regular inspection and maintenance, including preventive maintenance measures, in accordance with this manual.
 18. The A-weighted emission sound pressure level is below 70 dB(A).
 19. **WARNING!** Disconnect the appliance from its power source during cleaning or maintenance and when replacing parts. The removal of the plug has to be such that an operator can check from any of the points to which he has access that the plug remains removed. If this is not possible, due to the construction of the appliance or its installation, a disconnection with a locking system in the isolated position shall be provided.
 20. Never use accessories other than those provided with the appliance or recommended by the manufacturer. They could pose a safety risk to the user and might damage the appliance. Only use original parts and accessories.
 21. Regarding the instructions for cleaning surfaces coming into contact with food, please refer to chapter "After use".
 22. The appliance must be installed, operated, cleaned and maintained only by trained and skilled personnel familiar with these instructions.
 23. Regularly have the electrical parts of the appliance checked by a qualified professional.
 24. **Danger of electric shock!** Do not attempt to repair the appliance yourself. In case of malfunction, repairs are to be conducted by qualified personnel only. 
 25. **WARNING!** Do not disassemble or modify the appliance in any way.

Resulting fire or malfunctions may lead to injury.

26. Always turn the appliance off (O) before disconnecting the power plug.

GB

27. Place the appliance on a wide, level, dry and stable surface able to support the combined weight of the appliance and its contents.

28. Do not pull the power plug out of the electrical outlet by the power cord.

29. Connect the mains plug to an easily accessible socket, in order to quickly disconnect the appliance from the mains supply in an emergency.

30. The appliance is not intended to be used with a multi-socket unit or an extension cable. The power plug of the appliance should have its own independent and properly grounded socket. Using adapters may cause overheating or fire.

31. The appliance must be properly installed and located in accordance with these instructions before it is used.

32. Do not place the appliance in direct sunlight or close to any heat sources, as this will hinder the cooling process.

33. The refrigerant and insulation blowing gas used in the appliance require special

disposal procedures. When disposing of them, please consult your service agent or a similarly qualified person.

34. Do not place heavy objects or objects filled with water, e.g. vases, on the appliance.

35. Keep a minimum distance of 5cm between the appliance and walls or other objects on all sides and a minimum distance of 20cm between the appliance and the ceiling to ensure proper air circulation. If the distance is too small, the cooling capacity may be impacted.

36. After turning the appliance off, always wait at least 5 minutes until turning it on again. Otherwise, the compressor may be damaged.

37. The appliance is very heavy. It is recommended to roll or slide the appliance for transport whenever possible. If the appliance must be lifted, please only do so with specialized equipment or have it lifted by qualified professionals. This applies to the packed as well as the unpacked appliance.

38. Never tilt the appliance more than 45° or turn the appliance on its side or upside down to avoid damaging the refrigerant circuit.

39. **Important!** Allow the appliance to stand upright for at least 8 hours before connecting it to a mains outlet for the first time, so that the refrigerant can settle. The same applies if the appliance is moved at a later date.
40. To avoid explosion or fire, do not use the appliance near explosive or flammable vapours or near ignition sources.
41. If gas flows out of the appliance, do not pull the power plug from the outlet as this can cause sparks and fire.
42. When the appliance is in operation, do not touch the cold surfaces in the freezer compartment, particularly when hands are damp or wet. Skin may adhere to these extremely cold surfaces.
43. Never place glass products in the appliance because they may break when their contents are frozen.
44. Be aware that cabinet temperatures higher than $-15\text{ }^{\circ}\text{C}$ may cause food spoilage.

Electrical safety

1. Ensure the rated voltage shown on the rating label corresponds with the voltage of the power supply.

2. Do not operate any appliance with a damaged power cord or plug, when the appliance malfunctions or has been damaged in any manner.
3. Protect the power cord against damages. Do not let it hang over sharp edges, do not squeeze or bend it. Keep the power cord away from hot surfaces and ensure that nobody can trip over it.
4. Do not insert fingers or foreign objects in any opening of the appliance and do not obstruct the air vents.
5. Protect the appliance against heat. Do not place close to open flames or heat sources such as stoves or heating appliances.

GB

3. After use



Cleaning

- Switch off and unplug the appliance before cleaning or maintenance.
- Remove all items from the appliance.
- Do not clean the appliance with steel wool, strong chemicals, alkali, abrasive or toxic agents, as they may damage the surface of the appliance and pose a health hazard.
- During cleaning, do not approach sharp elements (evaporator, condenser, etc.) that could cause cutting injuries bare-handed. Always use protective gloves.
- Use little or no water during cleaning. Make sure that no water enters the appliance while cleaning it.
- Wipe the shelves and the inside and outside surfaces of the appliance with a soft damp cloth and a little mild detergent at least once a month. Dry with a soft dry cloth.
- To ensure a trouble-free performance and to avoid excessive electricity consumption, clean the condenser every 4 months with a dry brush or a vacuum cleaner.

- If the condenser coil is not cleaned at least 3 times per year, the efficiency of the appliance will decrease significantly.
- The appliance may only be used again or stored after it is dried completely.

GB Defrosting

- The appliance defrosts itself automatically every 4 hours.
Note: During the defrost process, the appliance slightly raises the temperature inside the cooling compartment, so that the developed ice can melt. This process is not harmful to the products stored in the appliance and normally just takes 5-10 minutes and max. 30 minutes.
- You can also start a manual defrost process by keeping the defrost button  pressed for approx. 3 seconds.
Note: The next automatic defrost process starts 4 hours after the manual defrost process.

Storage

- Before storing or when the appliance is not in use, remove all contents from the appliance, disconnect it from the power supply and clean the appliance and its accessories thoroughly.
- Store the appliance in a dry, protected environment at room temperature and out of the reach of children.
- Keep the appliance's door open to avoid smell or mold.
- To protect the appliance from dust, cover it with a cloth that allows air circulation inside the appliance.

4. Troubleshooting

WARNING!

- In case of failures or malfunctions, always unplug the appliance immediately.
- Only perform the steps described in this instruction manual! All further inspection, maintenance and repair work must be performed by an authorized service center or a similarly qualified specialist.
- Should you require spare parts, always obtain them from an authorized seller. Do not use spare parts that are not recommended by the manufacturer!

Problem	Possible cause	Solution
Appliance does not operate.	Power plug not connected to electrical outlet.	Connect power plug to a suitable electrical outlet. Plug it in tightly.
	Supply cord is damaged.	Have supply cord replaced by the manufacturer, its service agent or similarly qualified persons.
Appliance does not achieve required temperature.	Control panel is not set correctly.	Set temperature with control panel as described in this manual.
	Appliance is located near heat sources.	Move appliance well away from heat sources.
	Stored items prevent proper closing of door.	Reorder contents of cooling compartment or remove several items to allow door to close.
	Cooling compartment overloaded, filled with hot items or filled in a way that prevents proper air circulation.	Remove several items, remove hot items or reorder contents of cooling compartment to allow air circulation.
	Door opened and closed too often.	Keep door closed for a while.
Appliance is very noisy.	Back of appliance is placed too near to the wall/ceiling or to other objects.	Keep a minimum distance of 5cm to walls or other objects. Keep a minimum distance of 20cm to the ceiling.
	Appliance not in a stable position.	Bring appliance into a stable position by adjusting the front left foot. Make sure that all wheels/feet are firmly on the ground.

Problem	Possible cause	Solution
Appliance is very warm.	Appliance is located near heat sources.	Move appliance well away from heat sources.
	Condenser is dirty or blocked.	Clean the condenser (↳ Cleaning).
Condensation on outside of appliance.	Normal phenomenon in hot and humid environments.	Wipe appliance with a dry and soft cloth.
Error code HA.	Maximum temperature alarm.	Move appliance to a cooler environment.
Error code LA.	Minimum temperature alarm.	Move appliance to a warmer environment.
Error code dA.	Door open.	Close the door.
Error code P1, P2, EA or CA.	Have appliance checked and repaired by a qualified professional.	

For the **circuit diagram**, please see illustration at the end of this manual.

- a. Power cord
- b. White
- c. Green
- d. Black
- e. Sensor
- f. Hot key
- g. Reed switch
- h. Red
- i. Yellow
- j. Blue
- k. Transformer
- l. LED switch
- m. Condenser fan
- n. LED
- o. Cooling fan
- p. Grey
- q. Drain hose heater
- r. Drain pan heater
- s. Valve
- t. Door heater

5. Disposal



Environmental Protection

Discarded electric appliances are recyclable and should not be discarded in the domestic waste! Please actively support us in conserving resources and protecting the environment by returning this appliance to the collection centres.

GB



Refrigerants must be evacuated and disposed of by a qualified specialist in accordance with federal and local regulations before the appliance is scrapped.

Caution: Please keep the appliance away from fire or similar glowing substances before you dispose of it. Please remove the door before you dispose of the appliance.

6. Warranty



A statutory warranty applies for this product.

Damages caused by wrong treatment or operation, by false placement or storage, improper connection or installation, as well as force or other external influences are not covered by this warranty. We recommend careful reading of the operating instructions as it contains important information.

Note:

1. In case this product does not function correctly, please firstly check if there are other reasons, e.g. for electrical appliances interruption of the power supply, or generally incorrect handling are the cause.
2. Please note that, where possible, the following documents or rather information should be provided together with your faulty product:
 - Purchase receipt
 - Model description/Type/Brand
 - Describe the fault and problem as detailed as possible

In the case of a claim for guarantee or defects, please contact the seller.

GWL 8/14 EN

GSC240N

ENGLISH

210219

FR **VITRINE NÉGATIVE**
GSC240N

Avant d'utiliser cet appareil, prenez le temps de lire ce mode d'emploi.

FR



QA20-0000004461

AVERTISSEMENT ! Cet appareil a été principalement conçu pour être utilisé par des professionnels dans un environnement professionnel. Par nature, il n'est pas destiné aux personnes (enfants inclus) aux capacités physiques, sensorielles ou mentales réduites, ni aux personnes qui manquent d'expérience et de connaissances. Si vous prévoyez d'utiliser ce produit dans un environnement domestique, assurez-vous que les personnes susmentionnées, et en particulier les enfants, sont tenues à l'écart lors de l'utilisation de ce produit. Assurez-vous également que le produit est hors de leur portée en l'absence d'une surveillance adéquate.

1. Description

Cet appareil est conçu pour congeler les denrées alimentaires dans les restaurants, les cantines et autres établissements de restauration similaires. L'appareil n'est pas destiné à refroidir des denrées alimentaires chaudes. Elles doivent être refroidies à température ambiante avant d'être placées dans l'appareil.

L'appareil est destiné à un usage commercial et intérieur par un personnel formé et qualifié qui maîtrise ce mode d'emploi.

N'utilisez pas l'appareil à d'autres fins. Toute autre utilisation peut entraîner des dommages à l'appareil ou aux biens ainsi que des blessures.

Le fabricant décline toute responsabilité en cas de dommages ou de blessures résultant d'une mauvaise utilisation ou d'un non-respect de ce mode d'emploi.

2. Avertissements de sécurité

**CONSIGNES DE SÉCURITÉ
IMPORTANTES.
LISEZ ATTENTIVEMENT
LES CONSIGNES DE
SÉCURITÉ ET CONSERVEZ-
LES POUR RÉFÉRENCE
ULTÉRIEURE. OBSERVEZ**

PARTICULIÈREMENT TOUTES LES IMAGES SUR LA PAGE D'ILLUSTRATION.

Lisez attentivement ce mode d'emploi avant d'utiliser l'appareil pour la première fois. Familiarisez-vous avec l'utilisation, les fonctions et les possibilités de réglage des différents interrupteurs. Assimilez bien les instructions et les mises en garde et suivez-les à la lettre afin de réduire les risques et les dangers.



Enlevez tous les emballages.

AVERTISSEMENT – RISQUE D'ÉTOUFFEMENT

Les emballages ne sont pas des jouets. Les enfants ne doivent pas jouer avec les emballages, car ils risqueraient de les avaler et de s'étouffer avec.



AVERTISSEMENT

Éteignez et débranchez l'appareil avant de le nettoyer, quand vous avez fini de l'utiliser et avant de changer des accessoires.

AVERTISSEMENT - RISQUE DE DÉCHARGE ÉLECTRIQUE



Protégez l'appareil et ses composants électriques de l'humidité. N'immergez pas l'appareil et ses composants électriques dans l'eau ou d'autres liquides pour éviter les décharges électriques. Ne mettez jamais l'appareil sous le robinet. Faites attention aux instructions de nettoyage et d'entretien.



N'utilisez pas l'appareil avec les mains mouillées ou humides, ou si vous vous trouvez sur un sol mouillé ou humide. Ne touchez pas la prise avec les mains humides ou mouillées.



AVERTISSEMENT - RISQUE D'INCENDIE

Cet appareil contient du réfrigérant inflammable.



Cet appareil est conforme à la classe de protection I et doit donc être raccordé à un conducteur de protection.



Utilisation en intérieur sec seulement.



Sec



Humide



Cet appareil est catégorisé dans la classe climatique 4 et convient à la température sèche (°C) et à l'humidité relative (% HR) suivantes :

Classe	°C max.	% HR max.
4	30	55

1. Cet appareil peut être utilisé par des enfants à partir de 8 ans et des personnes ayant des capacités physiques, sensorielles ou mentales réduites ou un manque d'expérience et de connaissance s'ils sont assistés ou s'ils ont reçu les instructions appropriées leur permettant de se servir de l'appareil en toute sécurité et de comprendre les risques encourus.
2. Les enfants ne sont pas autorisés à jouer avec l'appareil.
3. Les manipulations de nettoyage et d'entretien ne doivent pas être effectuées par des enfants sans surveillance.
4. **ATTENTION** Risque d'incendie/matériaux inflammables. **ATTENTION** Risques d'incendie et d'explosion



induits par le réfrigérant inflammable R290.

FR

5. **AVERTISSEMENT** La charge maximale des étagères (80 kg) ne doit pas être dépassée.
6. **AVERTISSEMENT** : Ne stockez pas de substances explosives telles que des bombes aérosol contenant un propulseur inflammable dans cet appareil.
7. Respectez les consignes relatives à la manipulation, à l'entretien et à l'élimination de l'appareil, en particulier en ce qui concerne le réfrigérant inflammable et le gaz de soufflage isolant inflammable utilisés dans l'appareil.
8. **AVERTISSEMENT** : N'obstruez aucune des ouvertures de ventilation dans l'enceinte de l'appareil ou dans la structure d'encastrement.
9. **AVERTISSEMENT** : N'utilisez pas de dispositifs mécaniques ou d'autres moyens, autres que ceux recommandés par le fabricant, pour accélérer le processus de dégivrage.
10. **AVERTISSEMENT** : N'endommagez pas le circuit frigorifique.
11. **AVERTISSEMENT** : N'utilisez pas d'appareils électriques à l'intérieur des compartiments de stockage des aliments de l'appareil, à moins qu'ils ne soient du type recommandé par le fabricant.
12. L'ampoule à l'intérieur de l'appareil ne doit être remplacée que par une autre identique. Elle ne doit être remplacée que par un professionnel qualifié.
13. **AVERTISSEMENT** : Afin de réduire les risques d'inflammabilité, l'installation de cet appareil ne doit être effectuée que par une personne qualifiée.
14. Examinez régulièrement le cordon et la prise d'alimentation afin de vous assurer qu'ils ne sont pas endommagés. Si le cordon d'alimentation de l'appareil est endommagé, il doit être remplacé par le fabricant, son agent de maintenance, ou par une autre personne qualifiée, afin d'éviter toute mise en danger.
15. En cas d'accident, de panne, de blocage ou d'incendie, débranchez immédiatement l'appareil de l'alimentation électrique.
16. **AVERTISSEMENT** Toute utilisation non conforme peut entraîner des blessures. Utilisez uniquement cet appareil aux fins pour lesquelles il est destiné et conformément à ce manuel.

17. Pour garantir le fonctionnement sûr de l'appareil, il doit faire l'objet d'une inspection et d'un entretien réguliers, y compris les mesures de maintenance préventive, conformément à ce mode d'emploi.
18. Le niveau de pression acoustique d'émission pondéré A est de 70 dB(A).
19. **AVERTISSEMENT**
Débranchez l'appareil avant toute manipulation de nettoyage, d'entretien ou de changement de pièces. Le retrait de la fiche doit être effectué de manière à ce que l'opérateur puisse vérifier que celle-ci est débranchée à partir de n'importe laquelle des positions auxquelles il a accès. Si cela n'est pas possible en raison du type de construction ou d'installation, le débranchement doit être sécurisé par verrouillage en position débrochée.
20. N'utilisez jamais des accessoires autres que ceux qui sont livrés avec l'appareil ou ceux expressément recommandés par le fabricant. Ceux-ci risqueraient d'endommager l'appareil et de mettre en danger l'utilisateur. N'utilisez que les pièces et accessoires d'origine.
21. En ce qui concerne les instructions de nettoyage des surfaces en contact avec les aliments, veuillez vous reporter au chapitre « Après l'utilisation ».
22. L'appareil ne doit être installé, utilisé, nettoyé et entretenu que par des personnes qualifiées et expérimentées qui sont familières avec ces instructions.
23. Faites vérifier régulièrement les parties électriques de l'appareil par un technicien qualifié.
24. **Risque de décharge électrique**  N'essayez en aucun cas de réparer vous-même l'appareil. En cas de dysfonctionnement, l'appareil doit être réparé uniquement par un professionnel qualifié.
25. **AVERTISSEMENT** Évitez de démonter ou de modifier l'appareil de quelque façon que ce soit. L'incendie ou les dysfonctionnements qui en résultent peuvent entraîner des blessures.
26. Éteignez toujours l'appareil (●) avant de débrancher la fiche d'alimentation.
27. Placez l'appareil sur une surface large, plane, sèche, propre et stable capable de

supporter le poids combiné de l'appareil et de son contenu.

FR

28. Ne retirez pas la fiche d'alimentation de la prise électrique en utilisant le cordon d'alimentation.
29. La prise sur laquelle est branché l'appareil doit être facilement accessible, afin que l'appareil puisse être débranché rapidement en cas d'urgence.
30. L'appareil n'est pas destiné à être utilisé avec une unité multiprise ou un câble de rallonge. La fiche d'alimentation de l'appareil doit avoir sa propre prise de courant indépendante et correctement mise à la terre. L'utilisation d'adaptateurs peut provoquer une surchauffe ou un incendie.
31. L'appareil doit être correctement installé et placé conformément à ces instructions avant d'être utilisé.
32. Ne placez pas l'appareil à la lumière directe du soleil ou à proximité de sources de chaleur, car cela entraverait le processus de refroidissement.
33. Le réfrigérant et le gaz de soufflage d'isolation utilisés dans l'appareil nécessitent des procédures d'élimination particulières. Pour les éliminer, veuillez consulter votre agent de maintenance ou une autre personne qualifiée.
34. Ne placez pas d'objets lourds ou d'objets remplis d'eau, par exemple des vases, sur l'appareil.
35. Gardez une distance minimale de 5 cm de chaque côté entre l'appareil et les murs ou autres objets et une distance minimale de 20 cm entre l'appareil et le plafond pour assurer une bonne circulation de l'air. Si la distance est trop courte, la capacité de refroidissement peut être affectée.
36. Après avoir éteint l'appareil, attendez toujours au moins 5 minutes avant de le rallumer. Sinon, le compresseur pourrait être endommagé.
37. Cet appareil est très lourd. Il est recommandé de faire rouler ou glisser l'appareil pour le transport dans la mesure du possible. Si l'appareil doit être soulevé, veuillez le faire avec de l'équipement spécialisé ou le faire soulever par des professionnels qualifiés. Les dispositions ci-dessus s'appliquent à l'appareil emballé tout comme à l'appareil déballé.
38. N'inclinez jamais l'appareil à un angle supérieur à 45°, et ne placez jamais l'appareil sur

le côté ou à l'envers afin de ne pas endommager le circuit frigorifique.

39. **Important** Laissez l'appareil en position verticale pendant au moins 8 heures avant de le brancher sur une prise secteur pour la première fois afin que le réfrigérant puisse se stabiliser. Il en va de même si vous devez déplacer l'appareil ultérieurement.
40. Pour éviter tout risque d'explosion ou d'incendie, n'utilisez pas l'appareil à proximité de vapeurs explosives ou inflammables ni à proximité de sources d'inflammation.
41. En cas de fuite de gaz de l'appareil, ne débranchez pas la prise électrique de la prise murale, car cela pourrait créer des étincelles et un incendie.
42. Lorsque l'appareil est en fonctionnement, ne touchez pas les surfaces froides du compartiment de congélation, particulièrement si vous avez les mains humides ou mouillées. La peau peut adhérer à ces surfaces extrêmement froides.
43. Ne placez jamais de produits en verre dans l'appareil, car ces derniers peuvent se casser lorsque leur contenu gèle.

44. Notez que des températures d'armoire supérieures à -15 °C peuvent endommager les aliments.

Sécurité électrique

FR

1. Assurez-vous que la tension indiquée sur la plaque signalétique correspond à celle de la prise secteur utilisée.
2. N'utilisez pas l'appareil si le cordon ou la fiche sont endommagés, si l'appareil ne fonctionne pas correctement ou s'il est endommagé de quelque manière que ce soit.
3. Le cordon d'alimentation doit être protégé contre tout risque d'endommagement. Ne le pliez pas, ne le serrez pas, et ne l'appuyez pas sur une arête coupante. Gardez le cordon loin de toute surface brûlante et faites en sorte qu'il ne présente aucun risque de trébuchement pour quiconque.
4. N'insérez pas de doigts ou de corps étrangers dans l'appareil ; les ouvertures d'aération ne doivent en aucun cas être obstruées.
5. Protégez l'appareil de la chaleur. Ne le mettez pas à proximité immédiate d'une flamme nue ou d'une source de chaleur (ex : cuisinière, radiateur, etc.).

3. Après l'utilisation



Nettoyage

- Éteignez et débranchez l'appareil avant les travaux de nettoyage ou d'entretien.
- Retirez tous les objets de l'appareil.
- Ne nettoyez pas l'appareil avec de la laine d'acier, des produits chimiques puissants, des produits alcalins, abrasifs ou toxiques, car ils peuvent endommager la surface de l'appareil et causer un risque pour la santé.
- Pendant le nettoyage, ne vous approchez pas d'éléments tranchants (épurateur, condenseur, etc.) qui pourraient causer des blessures par coupure aux mains nues. Utilisez toujours des gants de protection.
- Utilisez peu ou pas d'eau pendant le nettoyage. Assurez-vous qu'il n'y a pas d'eau dans l'appareil pendant le nettoyage.
- Essuyez les clayettes et les surfaces intérieures et extérieures de l'appareil au moins une fois par mois à l'aide d'un chiffon doux et humide et d'un peu de détergent doux. Séchez avec un chiffon doux et sec.
- Pour assurer des performances sans problème et éviter une consommation excessive d'électricité, nettoyez le condenseur tous les 4 mois à l'aide d'une brosse sèche ou d'un aspirateur.
- Si le serpentin du condenseur n'est pas nettoyé au moins trois fois par an, l'efficacité de l'appareil diminuera considérablement.
- L'appareil ne doit être réutilisé ou stocké qu'après séchage complet.

Dégivrage

- L'appareil se dégivre automatiquement toutes les 4 heures.

Remarque : Pendant le processus de dégivrage, la température de l'appareil augmentera légèrement à l'intérieur du compartiment de refroidissement, de manière à faire fondre la glace formée. Ce processus n'est pas préjudiciable aux produits entreposés dans l'appareil et ne prend normalement que 5 à 10 minutes et au plus 30 minutes.

- Vous pouvez également lancer un processus de dégivrage manuel en maintenant enfoncé le bouton de dégivrage  pendant environ 3 secondes.

Remarque : Le prochain dégivrage automatique démarrera 4 heures après le dégivrage manuel.

Stockage

- Avant de ranger l'appareil ou lorsqu'il n'est pas utilisé, retirez tout son contenu, débranchez-le de l'alimentation et nettoyez-le soigneusement ainsi que ses accessoires.
- Rangez l'appareil dans un endroit sec, protégé et à température ambiante. Gardez-le hors de portée des enfants.

- Gardez la porte de l'appareil ouverte pour éviter les odeurs ou la moisissure.
- Pour protéger l'appareil de la poussière, couvrez-le d'un chiffon qui permet à l'air de circuler à l'intérieur de l'appareil.

4. Dépannage



AVERTISSEMENT

- En cas de panne ou de dysfonctionnement, débranchez immédiatement l'appareil.
- Effectuez uniquement les actions décrites dans ce mode d'emploi. Tous les autres travaux d'inspection, d'entretien et de réparation doivent être effectués par un centre de service agréé ou un spécialiste qualifié.
- Si vous avez besoin de pièces de rechange, obtenez-les toujours auprès d'un revendeur agréé. N'utilisez pas de pièces de rechange non recommandées par le fabricant.

Problème	Cause possible	Solution
L'appareil ne fonctionne pas.	La prise d'alimentation n'est pas branchée à une prise électrique.	Branchez la prise d'alimentation à une prise électrique appropriée. Enfoncez-la bien dans la prise.
	Le câble d'alimentation est endommagé.	Faites remplacer le câble d'alimentation par le fabricant, son agent de maintenance, ou toute autre personne qualifiée.

Problème	Cause possible	Solution
L'appareil n'atteint pas la température requise.	Le panneau de commande n'est pas correctement réglé.	Réglez la température avec le panneau de commande comme décrit dans ce manuel.
	L'appareil est situé à proximité de sources de chaleur.	Éloignez l'appareil des sources de chaleur.
	Les articles conservés empêchent la fermeture correcte de la porte.	Réorganisez le contenu du compartiment de refroidissement ou enlevez plusieurs articles pour permettre à la porte de se refermer.
	Le compartiment de refroidissement est surchargé, rempli d'articles chauds ou rempli de manière à empêcher la circulation de l'air.	Retirez plusieurs articles, retirez les articles chauds ou réorganisez le contenu du compartiment de refroidissement pour permettre la circulation de l'air.
	La porte est ouverte et fermée très régulièrement.	Gardez la porte fermée pendant un certain temps.
	L'appareil est très bruyant.	L'arrière de l'appareil est placé trop près du mur/plafond ou d'autres objets.
L'appareil n'est pas dans une position stable.		Placez l'appareil dans une position stable en réglant le pied avant gauche. Veillez à ce que toutes les roues/ tous les pieds reposent fermement sur le sol.

Problème	Cause possible	Solution
L'appareil est très chaud.	L'appareil est situé à proximité de sources de chaleur.	Éloignez l'appareil des sources de chaleur.
	Le condenseur est sale ou bloqué.	Nettoyez le condenseur (↳ Nettoyage).
Condensation à l'extérieur de l'appareil.	Phénomène normal dans les environnements chauds et humides.	Essuyez l'appareil avec un chiffon sec et doux.
Code d'erreur HA.	Alarme de température maximale	Déplacez l'appareil dans un environnement plus frais.
Code d'erreur LA.	Alarme de température minimale.	Déplacez l'appareil dans un environnement plus chaud.
Code d'erreur dA	Porte ouverte.	Fermez la porte.
Code d'erreur P1, P2, EA ou CA.	Faites vérifier et réparer l'appareil par un professionnel qualifié.	

Pour le **schéma de connexion**, veuillez vous référer à l'illustration située à la fin de ce manuel.

- a. Cordon d'alimentation
- b. Blanc
- c. Vert
- d. Noir
- e. Capteur
- f. Bouton de chauffe
- g. Interrupteur Reed
- h. Rouge
- i. Jaune
- j. Bleu
- k. Transformateur
- l. Interrupteur LED
- m. Ventilateur du condensateur
- n. LED
- o. Ventilateur de refroidissement
- p. Gris
- q. Chauffage du tuyau de vidange
- r. Plateau de recueil des écoulements du chauffage
- s. Vanne
- t. Chauffage de porte

5. Mise au rebut



Informations sur la protection de l'environnement

Tout appareil électrique usé est une matière recyclable et ne fait pas partie des ordures ménagères! Nous vous demandons de bien vouloir nous soutenir en contribuant activement au ménagement des ressources et à la protection de l'environnement en déposant cet appareil dans des sites de collecte.

FR

CZ



Avant la mise au rebut de l'appareil, les réfrigérants doivent être évacués et éliminés par un spécialiste qualifié et de manière conforme aux réglementations nationales et locales en vigueur.

Attention : Veuillez tenir l'appareil à l'écart du feu ou d'autres substances incandescentes similaires avant de procéder à son élimination. Veuillez retirer la porte avant d'éliminer l'appareil.

6. Garantie



La garantie légale s'applique à ce produit. Toute réclamation doit être formulée immédiatement après constatation.

La demande de garantie peut être formulée par l'acheteur ou par un tiers. Le droit de garantie ne s'applique pas dans les cas suivants : mauvaise utilisation ou fausse manipulation, stockage ou rangement non soigné, mauvais branchement ou montage, violence faite à l'appareil ou toute autre influence extérieure. Nous vous recommandons de lire attentivement le mode d'emploi qui vous fournit des informations importantes.

Toute demande de garantie de l'acheteur est soumise à la présentation de la preuve d'achat.

Remarques:

1. Si votre produit ne fonctionne plus correctement, merci de vérifier au préalable si une mauvaise manipulation ou une coupure d'électricité, par exemple, n'est pas à l'origine de ce dysfonctionnement.
2. Merci de fournir dans tous les cas les informations et documents suivants relatifs à votre produit défectueux :
 - Preuve d'achat
 - Désignation de l'appareil / type / marque
 - Description la plus précise possible du dysfonctionnement ou du défaut.

Pour toute demande de garantie ou pour signaler un dysfonctionnement, veuillez vous adresser à votre magasin.

GWL 7/08 E/FR

GSC240N

FRENCH

210219

MRAZÍCÍ VITRÍNA GSC240N

Před uvedením přístroje do provozu si prosím udělejte čas a pečlivě si přečtěte následující návod k obsluze.



QA20-0000004461

VAROVÁNÍ! Tento spotřebič byl primárně navržen pro profesionální použití v profesionálním prostředí a ze své podstaty není určen pro použití osobami (včetně dětí) se sníženými fyzickými, smyslovými nebo mentálními schopnostmi nebo nedostatkem zkušeností a znalostí.

Chcete-li tento výrobek používat v domácím prostředí, ujistěte se, že tyto osoby a zejména děti jsou během používání drženy mimo dosah tohoto výrobku, a zajistěte, aby jim tento výrobek nebyl přístupný bez dostatečného dohledu.

1. Popis



Tento spotřebič je určen ke zmrazování potravin v restauracích, jídelnách a podobných stravovacích zařízeních.

Spotřebič není určen k ochlazení horkých potravin. Vkládané potraviny musí před vložením do spotřebiče vychladnout na pokojovou teplotu. Spotřebič je určen ke komerčnímu používání ve vnitřních prostorech vyškoleným a zkušeným personálem, který je s tímto návodem dobře obeznámen.

Nepoužívejte spotřebič k jiným účelům. Jakékoli jiné použití může mít za následek poškození spotřebiče, majetku nebo zranění osob.

Výrobce nenesе žádnou odpovědnost za škody nebo zranění v důsledku nesprávného použití nebo nedodržení tohoto návodu.

2. Bezpečnostní upozornění



**DŮLEŽITÉ BEZPEČNOSTNÍ
POKYNY!**
**PŘEČTĚTE SI TYTO POKYNY
A USCHOVEJTE JE PRO
BUDOUCÍ POUŽITÍ! VĚNUJTE
ZVLÁŠTNÍ POZORNOST
VEŠKERÝM OBRÁZKŮM NA
STRÁNCE S OBRÁZKY!**

Před použitím spotřebiče si pečlivě přečtěte tento návod k obsluze. Seznamte se s používáním, možnostmi nastavení a funkcemi spínačů spotřebiče. Naučte se bezpečnostní pokyny a instrukce k používání a dodržujte je, abyste se vyvarovali případných rizik a nebezpečí.



Odstraňte všechny obalové materiály.

VAROVÁNÍ – NEBEZPEČÍ UDUŠENÍ!

Obalový materiál není hračka. Nedovolte dětem, aby si hrály s obalovým materiálem. Hrozí nebezpečí spolknutí nebo udušení!



VAROVÁNÍ!

Před výměnou příslušenství, před čištěním, nebo pokud spotřebič nepoužíváte, vypněte ho a odpojte od napájení.



VAROVÁNÍ – NEBEZPEČÍ ÚRAZU ELEKTRICKÝM PROUDEM!

Spotřebič a jeho elektrické součásti chraňte před vlhkostí. Abyste předešli úrazu elektrickým proudem, neponořujte spotřebič ani jeho elektrické součásti do vody ani jiné kapaliny. Spotřebič nikdy nedávejte pod tekoucí vodu. Věnujte pozornost pokynům ohledně péče a čištění.

CZ



Spotřebič neovládejte s mokřýma nebo vlhkýma rukama, nebo pokud stojíte na mokré nebo vlhké podlaze. Nedotýkejte se síťové zástrčky mokřýma nebo vlhkýma rukama.



VAROVÁNÍ – NEBEZPEČÍ POŽÁRU!

Tento spotřebič obsahuje hořlavé chladivo.



Spotřebič odpovídá třídě ochrany I, a musí být proto připojen k ochrannému vodiči.



Používejte pouze ve vnitřních prostorách.



Sucho



Vlhko

4

Tento spotřebič je klasifikován jako klimatická třída 4 a je vhodný pro následující teplotu udávanou suchým teploměrem (°C) a relativní vlhkost (% rel. vlhkosti):

Třída	Max. °C	Max. % rel. vlhkosti
4	30	55

1. Tento přístroj smí používat děti od 8 let a starší, osoby s omezenými fyzickými, smyslovými nebo duševními schopnostmi nebo nedostatkem zkušeností a vědomostí, pokud jsou pod dohledem nebo pokud byly poučeny o bezpečném používání přístroje a porozuměly nebezpečím spojeným s jeho používáním.
2. Dohlédněte, aby si se spotřebičem nehrály děti.
3. Čištění a uživatelskou údržbu spotřebiče nesmí provádět děti bez dozoru.
4. **POZOR!** Nebezpečí požáru – hořlavé materiály.  **POZOR!** V důsledku použití hořlavého chladiva R290 hrozí nebezpečí požáru a výbuchu.
5. **VAROVÁNÍ!** Nesmí být překročena maximální nosnost polic (80 kg).
6. **VAROVÁNÍ:** Ve spotřebiči neuchovávejte výbušné předměty, například tlakové nádoby se sprejem obsahující hořlavý plyn.
7. Respektujte informace týkající se manipulace se spotřebičem, servisu a likvidace spotřebiče, a to zejména s ohledem na hořlavé chladivo a hořlavé nadouvadlo – izolační plyn použité ve spotřebiči.
8. **VAROVÁNÍ:** Neblokujte žádné ventilační otvory v krytu spotřebiče ani ve vestavné konstrukci.
9. **VAROVÁNÍ:** K urychlení odmrazování spotřebiče nepoužívejte mechanické nástroje ani jiné prostředky kromě prostředků doporučených výrobcem.
10. **VAROVÁNÍ:** Vyhněte se poškození okruhu chladiva.
11. **VAROVÁNÍ:** V prostoru pro uložení potravin spotřebiče nepoužívejte elektrické spotřebiče, jejichž typ není doporučen výrobcem.
12. Svítidlo ve spotřebiči lze nahradit pouze stejným svítidlem. Výměnu musí provést odborník.
13. **VAROVÁNÍ:** V zájmu snížení nebezpečí požáru musí instalaci spotřebiče provádět

- pouze osoba s příslušnou kvalifikací.
14. Pravidelně kontrolujte síťovou zástrčku a napájecí kabel, zda nejeví známky poškození. Pokud je přívodní kabel spotřebiče poškozený, musí ho vyměnit výrobce nebo jeho zákaznický servis či osoba s příslušnou kvalifikací, aby se předešlo vzniku nebezpečí.
 15. V případě nehody, poruchy nebo požáru okamžitě odpojte přístroj od napájecího zdroje.
 16. **VAROVÁNÍ!** Nesprávné používání může vést ke zraněním osob. Spotřebič používejte pouze ke stanovenému účelu a v souladu s tímto návodem.
 17. K zaručení bezpečné obsluhy musí být spotřebič v souladu s tímto návodem pravidelně kontrolován a udržován, včetně opatření pro preventivní údržbu.
 18. Maximální hladina emisního akustického tlaku s váhovým filtrem A je nižší než 70 dB(A).
 19. **VAROVÁNÍ!** Před čištěním a údržbou zařízení a před výměnou součástí odpojte zařízení od napájení. Vytažení zástrčky musí být provedeno takovým způsobem, aby se obsluha mohla z libovolného místa, do kterého má přístup, ujistit, že je zástrčka stále vytažena ze zásuvky. Pokud to vzhledem k typu zařízení nebo instalaci není možné, musí být odpojení zajištěno zablokováním v odpojené poloze.
 20. Nikdy nepoužívejte jiné příslušenství než to, které bylo dodáno společně se spotřebičem nebo bylo výslovně doporučeno výrobcem. Takové příslušenství může představovat bezpečnostní riziko pro uživatele a může spotřebič poškodit. Používejte proto pouze originální díly a příslušenství.
 21. Pokyny k čištění povrchů, jež přicházejí do styku s potravinami, naleznete v kapitole „Po použití“.
 22. Spotřebič smí instalovat, obsluhovat, čistit a udržovat pouze kvalifikovaní a zkušení pracovníci, kteří byli seznámeni s tímto návodem k obsluze.
 23. Nechávejte elektrické součásti spotřebiče pravidelně zkontrolovat kvalifikovaným odborníkem.
 24. **Nebezpečí úrazu elektrickým proudem!** Nikdy se sami nepokoušejte spotřebič opravovat. V případě poruchy



nechte spotřebič opravit pouze kvalifikovaným odborníkem.

25. VÁROVÁNÍ! Spotřebič nerozebírejte ani jej nijak jinak neupravujte. Mohlo by dojít k požáru nebo poruše, což by mohlo vést ke zranění osob.

CZ

26. Před odpojením síťové zástrčky spotřebič vždy vypněte (poloha **O**).

27. Umístěte spotřebič na široký, rovný, suchý a stabilní povrch, který unese kombinovanou hmotnost spotřebiče a jeho obsahu.

28. Nevytahujte síťovou zástrčku ze síťové zásuvky taháním za napájecí kabel.

29. Zástrčku zapojte do dobře přístupné zásuvky, aby bylo možné v případě nouze spotřebič rychle odpojit od elektrického napájení.

30. Spotřebič není určen k použití se zásuvkovými lištami ani s prodlužovacím kabelem. Zástrčka spotřebiče musí být připojena do své samostatné a řádně uzemněné zásuvky. Při použití adaptérů může dojít k přehřátí a k požáru.

31. Spotřebič musí být před použitím řádně instalován a umístěn v souladu s těmito pokyny.

32. Neumisťujte spotřebič na přímé sluneční záření ani do blízkosti tepelných zdrojů.

V opačném případě může dojít k narušení procesu chlazení.

33. Chladiivo a nadouvadlo – izolační plyn použité ve spotřebiči vyžadují zvláštní postup likvidace. Při likvidaci těchto materiálů se obraťte na zákaznický servis nebo na osobu s příslušnou kvalifikací.

34. Nepokládejte na spotřebič těžké předměty ani předměty naplněné vodou, např. vázy.

35. Mezi spotřebičem a stěnami či jinými předměty po stranách zachovávejte vzdálenost minimálně 5 cm a mezi spotřebičem a stropem volný prostor minimálně 20 cm, aby bylo zachováno odpovídající proudění vzduchu. Je-li vzdálenost příliš malá, může dojít k nepříznivému ovlivnění výkonu chlazení.

36. Po vypnutí spotřebiče vždy vyčkejte nejméně 5 minut, než jej opět zapnete. V opačném případě může dojít k poškození kompresoru.

37. Spotřebič má vysokou hmotnost. Je-li to možné, doporučuje se spotřebič přemisťovat otáčením nebo posunováním. Je-li zapotřebí spotřebič zdvihnout, používejte k tomuto účelu výlučně specializované zařízení nebo tímto úkonem pověřte kvalifikované

profesionály. Výše uvedené platí pro rozbalený i zabalený spotřebič.

38. Nikdy nenaklánějte spotřebič o více než 45° ani jej neotáčejte na bok nebo vzhůru nohama, aby nedošlo k poškození chladicího okruhu.
39. **Důležité!** Než spotřebič poprvé připojíte k elektrické zásuvce, nechte jej stát ve svislé poloze po dobu minimálně 8 hodin, aby se chladivo mohlo ustálit. Totéž platí i při každém následném přemístování spotřebiče.
40. Nepoužívejte spotřebič v blízkosti výbušných nebo hořlavých výparů ani v blízkosti zdrojů vznícení, abyste zabránili výbuchu nebo požáru.
41. Pokud ze spotřebiče unikne plyn, nevytahujte síťovou zástrčku ze zásuvky, protože by tím mohlo dojít ke vzniku jisker a požáru.
42. Pokud je spotřebič v provozu, nedotýkejte se studených povrchů v mrazicím prostoru, zejména pokud máte vlhké nebo mokré ruce. Kůže může k extrémně studeným povrchům přilnout.
43. Nikdy do spotřebiče nevkládejte skleněné výrobky, protože mohou po zmrazení obsahu prasknout.

44. Pamatujte, že při teplotě skříně vyšší než -15 °C se mohou potraviny znehodnotit.

Elektrická bezpečnost

1. Před zapojením spotřebiče do elektrické sítě zkontrolujte, zda napětí sítě uvedené na typovém štítku odpovídá napětí ve vaší síti.
2. Spotřebič nepoužívejte, pokud je zástrčka nebo napájecí kabel poškozený, spotřebič nefunguje správně nebo je jinak poškozený.
3. Chraňte napájecí kabel před poškozením. Nenechávejte napájecí kabel viset přes ostré hrany a zabraňte jeho smáčknutí a ohybu. Udržujte napájecí kabel v dostatečné vzdálenosti od horkých ploch a zajistěte, aby o něj nemohl nikdo zakopnout.
4. Dovnitř spotřebiče nedávejte prsty ani žádné předměty a nikdy nezakrývejte větrací otvory.
5. Chraňte spotřebič před teplem. Nestavte spotřebič do bezprostřední blízkosti otevřeného ohně nebo zdrojů tepla, jako je sporák nebo topná zařízení.

CZ

3. Po použití



Čištění

- Před čištěním a prováděním údržby spotřebič vypněte a odpojte od zdroje elektrické energie.
- Vyjměte ze spotřebiče všechny položky.

- K čištění spotřebiče nepoužívejte drátěnku, silné chemikálie ani zásadité, abrazivní či jedovaté látky. V opačném případě může dojít k poškození povrchů spotřebiče a ke vzniku nebezpečí poškození zdraví.
- Během čištění se nepřibližujte holýma rukama k ostrým součástem (výparník, kondenzátor atd.), o něž byste se mohli pořezat. Vždy používejte ochranné rukavice.
- K čištění používejte pouze malé množství vody nebo žádnou vodu. Dbejte na to, aby do spotřebiče během čištění nezatekla žádná voda.
- Nejméně jednou měsíčně důkladně očistěte police, vnitřek a vnější povrchy spotřebiče měkkým navlhčeným hadříkem s malým množstvím šetrného čisticího prostředku. Osušte povrchy suchým měkkým hadříkem.
- Každé 4 měsíce vyčistěte kondenzátor suchým kartáčkem nebo vysavačem, abyste zajistili bezporuchové fungování a zabránili nadměrné spotřebě elektrické energie.
- Není-li kondenzační cívka čištěna alespoň třikrát ročně, účinnost spotřebiče výrazně poklesne.
- Spotřebič lze znovu použít či uskladnit až po úplném vyschnutí.

Odmrazování

- Spotřebič se každé 4 hodiny automaticky odmrazuje.
Poznámka: Během odmrazování spotřebič mírně zvýší teplotu uvnitř chlazeného prostoru tak, aby došlo k odtání nahromaděného ledu. Tento proces nepoškozuje potraviny uložené ve spotřebiči a zpravidla trvá pouze 5–10 minut a max. 30 minut.
- Proces odmrazování můžete spustit také ručně stisknutím a podržením tlačítka odmrazení  po dobu cca 3 sekund.
Poznámka: Další proces automatického odmrazování 4 hodin po dokončení procesu manuálního odmrazování.

Skladování

- Před uskladněním spotřebiče nebo v případě, že jej nebudete používat, vyjměte veškerý obsah, odpojte spotřebič od elektrického napájení a spotřebič včetně příslušenství důkladně vyčistěte.
- Spotřebič skladujte v suché a zabezpečené místnosti za pokojové teploty a mimo dosah dětí.
- Ponechte dveře spotřebiče otevřené, aby nedocházelo ke vzniku zápachu nebo plísní.
- Chcete-li spotřebič chránit před prachem, pokryjte jej látkou, jež umožní cirkulaci vzduchu ve spotřebiči.

4. Odstraňování závad



VAROVÁNÍ!

- Dojde-li k závadám nebo poruchám, okamžitě spotřebič odpojte od napájení.
- Provádějte pouze kroky uvedené v tomto návodu k obsluze! Jakékoli ostatní kontroly, údržbu nebo opravy musí provádět autorizované servisní středisko nebo podobně kvalifikovaný specialista.
- Potřebujete-li náhradní díly, obraťte se vždy na autorizovaného prodejce. Nepoužívejte náhradní díly, které výrobce nedoporučuje!

Problém	Možná příčina	Řešení
Spotřebič nefunguje.	Síťová zástrčka není připojena do elektrické zásuvky.	Připojte síťovou zástrčku k vhodné elektrické zásuvce. Zástrčku do zásuvky zcela zasuňte.
	Napájecí kabel je poškozený.	Pověřte výměnou napájecího kabelu výrobce, zákaznický servis nebo osobu s obdobnou kvalifikací.
Spotřebič nedosahuje požadované teploty.	Ovládací panel je nastaven nesprávně.	Nastavte teplotu na obslužném panelu podle pokynů v tomto návodu.
	Spotřebič se nachází v blízkosti zdrojů tepla.	Přesuňte spotřebič do dostatečné vzdálenosti od zdrojů tepla.
	Uložený obsah brání řádnému dověření dvířek.	Přerovnejte obsah v chladičím prostoru nebo některé položky vyjměte, aby bylo možné dveře zavřít.
	Chladič prostor je přeplněný, jsou v něm uloženy horké věci nebo je zaplněn způsobem, který brání řádné cirkulaci vzduchu.	Vyjměte některé položky, vyjměte horké věci nebo přerovnejte obsah chladičím prostoru, a umožněte tak cirkulaci vzduchu.
	Dveře se otevírají a zavírají příliš často.	Nechte dveře nějakou dobu zavřené.

Problém	Možná příčina	Řešení
Spotřebič je velmi hlučný.	Zadní strana spotřebiče se nachází příliš blízko stěny/stropu nebo jiných předmětů.	Zajistěte minimální vzdálenost 5 cm od stěn a dalších předmětů. Zachovávejte minimální vzdálenost 20 cm od stropu.
	Spotřebič není ve stabilní poloze.	Uvedte spotřebič do stabilní polohy seřízením levé přední nožky. Zajistěte, aby všechna kolečka/nožky stála pevně na zemi.
Spotřebič je velmi teplý.	Spotřebič se nachází v blízkosti zdrojů tepla.	Přesuňte spotřebič do dostatečné vzdálenosti od zdrojů tepla.
	Kondenzátor je znečištěný nebo ucpaný.	Vyčistěte kondenzátor (↶ Čištění).
Na vnější straně spotřebiče dochází ke kondenzaci.	V horkém a vlhkém prostředí se jedná o normální jev.	Spotřebič otřete suchým měkkým hadříkem.
Chybový kód HA.	Alarm maximální teploty.	Přesuňte spotřebič do chladnějšího prostředí.
Chybový kód LA.	Alarm minimální teploty.	Přesuňte spotřebič do teplejšího prostředí.
Chybový kód dA.	Dvířka jsou otevřená.	Zavřete dvířka.
Chybový kód P1, P2, EA nebo CA.	Nechte spotřebič zkontrolovat a opravit odborníkem.	

Schéma zapojení naleznete na obrázku na konci tohoto návodu.

- Napájecí kabel
- Bílá
- Zelená
- Černá
- Snímač
- Klávesová zkratka
- Jazyčkový spínač
- Červená
- Žlutá
- Modrá
- Transformátor
- Spínač LED

- Ventilátor kondenzátoru
- LED
- Chladicí větrák
- Šedá
- Ohřívač odkapávací hadice
- Ohřívač odkapávací nádoby
- Ventil
- Ohřívání dvířek

5. Likvidace



CZ



Pokyny k ochraně životního prostředí

Staré elektrické přístroje jsou recyklovatelné odpady a nepatří proto do domácího odpadu! Chceme vás tímto požádat, abyste aktivně přispěli k podpoře ochrany přírodních zdrojů a životního prostředí, a odevzdali tento přístroj na k tomu určených sběrných místech.



Předtím, než je zařízení zlikvidované, musí se chladicí směs vypustit a zlikvidovat kvalifikovaným odborníkem v souladu s federálními a místními předpisy.

Pozor: Před likvidací spotřebič chráňte před ohněm a podobnými žhavými látkami. Před likvidací spotřebiče demontujte dveře.

6. Záruka



Na tento výrobek se vztahuje záruka 12 měsíců. Záruční doba začíná dnem prodeje výrobku. Reklamací je třeba uplatnit okamžitě po zjištění závady.

Nárok na záruku zaniká při zásahu kupujícího nebo třetí strany do výrobku. Na poškození, která vzniknou z důvodu neodborné manipulace nebo obsluhy, z důvodu špatné instalace nebo uskladnění, neodborným připojením nebo instalací, jakož i z důvodu vyšší moci nebo jiných vnějších vlivů, se záruka nevztahuje. Na světelné zdroje se záruka nevztahuje.

U reklamace si vyhrazujeme právo vadné části opravit nebo nahradit nebo výrobek vyměnit. Vyměněné části přecházejí do našeho vlastnictví.

Doporučujeme pozorně si přečíst návod k obsluze, protože obsahuje důležité informace.

Záruční nároky musí kupující doložit předložením potvrzení o nákupu.

Pokyny:

- Pokud by přístroj / zařízení (výrobek) přestal správně fungovat, zkontrolujte nejdříve, zda to není z jiných důvodů, např. kvůli přerušení napájení nebo špatné manipulaci.
- K vadnému výrobku musíte přiložit následující

doklady:

- účtenku
- popis výrobku / typ / značku
- popis vzniklého nedostatku s, co možná nejpřesnějším, udáním závady

Při uplatňování záruky nebo při závadě se obraťte osobně na prodejnu, kde jste výrobek zakoupili.

V souladu s naší politikou trvalého vývoje výrobku si vyhrazujeme právo na změnu výrobku, balení a specifikací v dokumentaci bez předchozího

SK oznámení.

GWL 2/16 E/CZ/Gastro

GSC240N

CZECH

210219

(SK) MRAZIACA VITRÍNA GSC240N

Nájdite si prosím pred spustením prístroja do prevádzky zopár minút času a prečítajte si nasledovný návod na použitie.



QA20-0000004461

VÝSTRAHA! Toto zariadenie je primárne navrhnuté na používanie profesionálnymi používateľmi v profesionálnom prostredí a zo svojej podstaty nie je určené na používanie osobami so zníženými fyzickými, zmyslovými alebo duševnými schopnosťami, prípadne s nedostatkom skúseností alebo znalostí (vrátane detí).

Ak chcete používať tento produkt v domácom prostredí, zabezpečte, aby sa tieto osoby, a najmä deti, nenachádzali v blízkosti produktu počas jeho používania a aby nemali prístup k produktu bez primeraného dohľadu.

1. Opis



Toto zariadenie je určené na mrazenie potravín v reštauráciách, jedálňach a podobných stravovacích zariadeniach.

Zariadenie nie je určené na chladenie horúcich jedál. Pred umiestnením do zariadenia sa musia ochladiť na izbovú teplotu.

Toto zariadenie je určené na komerčné používanie vo vnútorných priestoroch vyškolenými a poučenými pracovníkmi, ktorí sú oboznámení s týmito pokynmi. Zariadenie nepoužívajte na iné účely. Akékoľvek iné používanie môže viesť k poškodeniu zariadenia, majetku alebo poraneniu osôb.

Výrobca neprijíma žiadnu zodpovednosť za škody alebo zranenia vyplývajúce z nesprávneho používania alebo nedodržania tohto návodu.

2. Bezpečnostné upozornenia



**DÔLEŽITÉ BEZPEČNOSTNÉ
POKYNY!**

**PREČÍTAJTE SI TIETO POKYNY
A USCHOVAJTE ICH NA
BUDÚCE POUŽITIE! VENUJTE
OSOBITNÚ POZORNOSŤ
VŠETKÝM OBRÁZKOM NA
STRANE S ILUSTRÁCIAMI!**

Pred prvým použitím zariadenia si pozorne prečítajte tento návod na obsluhu. Oboznámte sa s používaním, možnosťami nastavenia a funkciami vypínačov. Osvojte si bezpečnostné pokyny a pokyny na používanie a dodržiavajte ich, aby ste predišli prípadným rizikám a nebezpečenstvám.



Odstráňte všetok obalový materiál.

VÝSTRAHA – NEBEZPEČENSTVO UDUSENIA!



Obalové materiály nie sú hračky. Deti sa nesmú hrať s obalovými materiálmi, pretože môžu predstavovať riziko prehltnutia a udusenia!

VÝSTRAHA!



Vypnite zariadenie a odpojte ho od zdroja napájania pred výmenou príslušenstva, jeho čistením alebo ak sa nepoužíva.

VÝSTRAHA – NEBEZPEČENSTVO ÚRAZU ELEKTRICKÝM PRÚDOM!



Chráňte zariadenie a jeho elektrické diely pred vlhkosťou. Neponárajte zariadenie a jeho elektrické diely do vody ani iných tekutín, aby nedošlo k úrazu elektrickým prúdom. Zariadenie nedávajte pod tečúcu vodu. Venujte pozornosť pokynom na čistenie a starostlivosť.

SK

Zariadenie neobsluhujte, ak máte mokré ruky alebo ak stojíte na mokrom alebo vlhkom podklade. Na napájaciu zástrčku nikdy nesiahajte mokrými rukami.



VÝSTRAHA – NEBEZPEČENSTVO POŽIARU!



Toto zariadenie obsahuje horľavú chladiacu látku.

Toto zariadenie je klasifikované ako zariadenie triedy ochrany I, a preto musí byť pripojené k ochrannému uzemneniu.



Používajte len v suchých vnútorných priestoroch.



Suché



Vlhké

Toto zariadenie je klasifikované ako zariadenie klimatickej triedy 4 a je vhodné pre nasledovnú teplotu nameranú suchým teplomerom (°C) a relatívnu vlhkosť (% rel. vlhkosti):

SK

4

Trieda	Max. °C	Max. % rel. vlhkosti
4	30	55

1. Toto zariadenie môžu používať deti staršie ako 8 rokov a osoby s obmedzenými fyzickými, zmyslovými alebo duševnými schopnosťami alebo nedostatočnými skúsenosťami a znalosťami, ak je zabezpečený dohľad alebo im boli dané pokyny týkajúce sa bezpečného používania zariadenia a rozumejú možným rizikám.
2. Deti sa so zariadením nesmú hrať.
3. Deti nesmú vykonávať čistenie a používateľskú údržbu zariadenia bez dohľadu.
4. **POZOR!** Nebezpečenstvo požiaru/horľavé materiály. 
POZOR! Nebezpečenstvo požiaru a výbuchu horľavej chladiacej latky R290.
5. **VÝSTRAHA!** Nesmie sa prekročiť maximálna záťaž políc (80 kg).
6. **VÝSTRAHA:** V tomto zariadení neskladujte výbušné látky, ako sú aerosólové nádoby obsahujúce horľavú hnaciu látku.
7. Uistite sa, že postupujete podľa informácií týkajúcich sa zaobchádzania so zariadením, jeho servisu a likvidácie, zvlášť s ohľadom na horľavú chladiacu látku a prúdiaci horľavý izolačný plyn, ktoré sú použité v tomto zariadení.
8. **VÝSTRAHA:** Neblokujte žiadne ventilačné otvory v kryte zariadenia ani v konštrukcii, v ktorej je vstavané.
9. **VÝSTRAHA:** Na urýchlenie procesu rozmrazovania nepoužívajte žiadne mechanické zariadenia ani iné spôsoby ako tie, ktoré odporúča výrobca.
10. **VÝSTRAHA:** Nepoškodzujte okruh chladiacej látky.
11. **VÝSTRAHA:** Vnútri priečinkov zariadenia určených na skladovanie potravín nepoužívajte žiadne elektrické zariadenia okrem tých typov, ktoré odporúča výrobca.
12. Svetidlo vo vnútri zariadenia musíte nahradiť iba identickým svetidlom. Výmenu musí

- vykonať iba kvalifikovaný odborník.
13. **VÝSTRAHA:** Inštaláciu tohto zariadenia musí vykonať len patrične kvalifikovaná osoba, aby sa znížilo riziko vzniku požiaru.
 14. Pravidelne kontrolujte napájaciu zástrčku a napájací kábel, či nie sú poškodené. Ak je poškodený napájací kábel, musí ho vymeniť výrobca, jeho servisný zástupca alebo osoba s podobnou kvalifikáciou, aby sa predišlo rizikám.
 15. V prípade nehody, pokazenia alebo požiaru okamžite odpojte zariadenie od zdroja napájania.
 16. **VÝSTRAHA!** Nesprávne používanie môže viesť k zraneniu! Zariadenie používajte len na určený účel a podľa tohto návodu na obsluhu.
 17. Na zaručenie bezpečnej prevádzky zariadenia je potrebné zabezpečiť pravidelnú kontrolu a údržbu vrátane preventívnych údržbových opatrení v súlade s týmto návodom.
 18. Hladina akustického tlaku hodnotená váhovým filtrom A sa pohybuje pod úrovňou 70 dB (A).
 19. **VÝSTRAHA!** Počas čistenia, údržby a pri výmene dielov zariadenie odpojte od elektrickej siete. Vytiahnutie zástrčky musí prebehnúť tak, že obsluhujúca osoba musí mať z každého miesta, na ktoré má prístup, možnosť skontrolovať, že je zástrčka stále vytiahnutá. Ak to z dôvodu konštrukcie zariadenia alebo jeho inštalácie nie je možné, musí sa odpojenie zabezpečiť blokovacím systémom v izolovanej polohe.
 20. Nikdy nepoužívajte iné príslušenstvo, ako to, ktoré bolo dodané spolu so zariadením alebo je odporúčané výrobcom zariadenia. Mohlo by predstavovať bezpečnostné riziko pre používateľa a zariadenie poškodíť. Používajte iba originálne diely a príslušenstvo.
 21. Pokyny na čistenie povrchov, ktoré prichádzajú do kontaktu s potravinami, nájdete v kapitole „Po použití“.
 22. Zariadenie smú inštalovať, obsluhovať, čistiť a udržiavať iba vyškolení a skúsení pracovníci, ktorí sú oboznámení s týmito pokynmi.
 23. Zabezpečte pravidelnú kontrolu elektrických dielov zariadenia kvalifikovaným odborníkom.

24. **Nebezpečenstvo úrazu elektrickým prúdom!** Nikdy sa sami nepokúšajte zariadenie opravovať. V prípade poruchy nechajte zariadenie opraviť kvalifikovaným odborníkom.



SK 25. **VÝSTRAHA!** Zariadenie nerozoberajte ani ho žiadnym spôsobom neupravujte. Následný požiar alebo poruchy by mohli spôsobiť zranenie.

26. Zariadenie vždy vypnite (O) pred odpojením napájacej zástrčky.

27. Zariadenie umiestnite na priestrannom, rovnom, suchom a stabilnom povrchu s dostatočnou nosnosťou pre hmotnosť zariadenia a jeho obsahu.

28. Pri odpájaní napájacej zástrčky z elektrickej zásuvky neťahajte za napájací kábel.

29. Sieťovú zástrčku zapojte do dobre prístupnej zásuvky, aby ste v prípade núdze mohli zariadenie rýchlo odpojiť od sieťového napájania.

30. Zariadenie nie je určené na použitie s viacnásobnými zásuvkami ani predlžovacím káblom. Napájacia zástrčka zariadenia musí mať vlastnú, samostatnú a riadne uzemnenú zásuvku. Použitie adaptérov môže spôsobiť prehriatie alebo požiar.

31. Toto zariadenie je potrebné pred použitím náležite nainštalovať a umiestniť, a to v súlade s týmito pokynmi.

32. Zariadenie neumiestňujte na priame slnečné svetlo ani blízko zdrojov tepla, pretože to prekáža chladiacemu procesu.

33. Chladiaca látka a prúdiaci izolačný plyn tohto zariadenia vyžadujú špeciálne postupy likvidácie. Pri ich likvidácii sa obráťte na zástupcu servisu alebo na podobne kvalifikovanú osobu.

34. Na zariadenie nekladte žiadne ťažké predmety ani predmety naplnené vodou, ako napr. vázy.

35. Medzi zariadením a stenami alebo inými predmetmi zo všetkých strán udržiajte minimálnu vzdialenosť 5 cm. Medzi zariadením a stropom udržiajte minimálnu vzdialenosť 20 cm na zabezpečenie správnej cirkulácie vzduchu. Ak je vzdialenosť príliš malá, môže to ovplyvniť chladiaci výkon.

36. Po vypnutí zariadenia vždy počkajte minimálne 5 minút, kým ho znovu zapnete. V opačnom prípade by sa mohol poškodiť kompresor.

37. Zariadenie je veľmi ťažké. Pri preprave sa odporúča zariadenie gúľať alebo posúvať

- vždy, keď je to možné. Ak je zariadenie nutné zdvihnúť, urobte to len použitím špecializovaného vybavenia alebo to ponechajte na kvalifikovaných odborníkov. Platí to pre zabalené aj nezabalené zariadenie.
38. Zariadenie nikdy nenakláňajte o viac ako 45° ani ho neotáčajte nabok alebo hore nohami, aby ste nepoškodili okruh chladiacej látky.
39. **Dôležité!** Pred prvým pripojením do sieťovej zástrčky nechajte zariadenie stáť vo zvislej polohe najmenej 8 hodín, aby sa chladiaca látka mohla usadiť. To isté platí, ak sa zariadenie neskôr presúva.
40. Aby ste predišli výbuchu alebo požiaru, zariadenie nepoužívajte v blízkosti výbušných alebo horľavých výparov ani v blízkosti zdrojov vznietenia.
41. Zo zariadenia uniká plyn, nevyťahujte sieťovú zástrčku z elektrickej zásuvky, pretože by to mohlo spôsobiť iskry a požiar.
42. Keď je zariadenie v prevádzke, nedotýkajte sa studených povrchov v mraziacom priečinku, najmä ak máte vlhké alebo mokré ruky. Pokožka sa

môže prilepiť na tieto extrémne chladné povrchy.

43. Do zariadenia nikdy nedávajte sklenené produkty pretože sa pri zmrazení ich obsahu môžu rozbiť.
44. Upozorňujeme, že pri teplotách v priečinkoch vyšších ako -15 °C sa môžu potraviny pokaziť.

SK

Elektrická bezpečnosť

1. Uistite sa, že sa menovité napätie uvedené na typovom štítku zhoduje s napätím zdroja napájania.
2. Zariadenie nepoužívajte, ak má poškodenú zástrčku alebo napájací kábel, ak zariadenie riadne nefunguje alebo je inak poškodené.
3. Napájací kábel chráňte pred poškodením. Dbajte na to, aby kábel nevisel cez ostré hrany, ani ho nestláčajte a neohýbajte. Napájací kábel nevedzte v blízkosti horúcich povrchov a zabezpečte, aby sa oň nikto nepotkol.
4. Do žiadnych otvorov zariadenia nestrkajte prsty ani cudzie predmety a neblokujte vetracie otvory.
5. Zariadenie chráňte pred vysokými teplotami. Nedávajte ho do bezprostrednej blízkosti otvoreného ohňa alebo zdrojov

tepla, akými sú sporáky či vykurovacie zariadenia.

3. Po použití



Čistenie

- Pred čistením alebo údržbou zariadenie vypnite a odpojte od zdroja napájania.
- Zo zariadenia odstráňte všetok obsah.
- Toto zariadenie nečistíte drôtenkou, silnými chemikáliami, alkalickými látkami, abrazívnymi ani toxickými prostriedkami, pretože by mohli poškodiť povrch zariadenia a ohroziť zdravie.
- Počas čistenia sa holými rukami nepribližujte k ostrým častiam (výparník, kondenzátor a pod.), ktoré by mohli spôsobiť rezné poranenia. Vždy používajte ochranné rukavice.
- Pri čistení používajte trochu vody, resp. čistite bez vody. Pri čistení zabezpečte, aby sa do zariadenia nedostala žiadna voda.
- Aspoň raz za mesiac utrite police a vnútorné aj vonkajšie povrchy zariadenia vlhkou mäkkou handričkou a trochu jemného čistiacieho prostriedku. Osušte suchou mäkkou handričkou.
- Kondenzátor čistite každé 4 mesiace suchou kefkou alebo vysávačom, aby ste zabezpečili bezproblémový chod zariadenia a predchádzali nadmernej spotrebe elektrickej energie.
- Ak sa špirála kondenzátora nečistí aspoň 3 razy za rok, účinnosť zariadenia sa podstatne zníži.
- Zariadenie je možné opätovne použiť alebo uskladniť až po úplnom vysušení.

Odmrazovanie

- Zariadenie sa automaticky odmrázuje každé 4 hodiny.
Poznámka: Počas procesu odmrázovania zariadenie mierne zvýši teplotu vnútri chladiaceho priestoru, aby sa vzniknutý ľad mohol roztopiť. Tento proces nie je škodlivý pre výrobky uložené v zariadení a štandardne bude trvať iba 5 – 10 minút a maximálne 30 minút.
- Proces manuálneho odmrázovania môžete tiež spustiť podržaním tlačidla odmrázovania ❄ približne na 3 sekundy.
Poznámka: Ďalší automatický proces odmrázovania sa spustí 4 hodín po procese manuálneho odmrázovania.

Uskladnenie

- Pred uskladnením zariadenia alebo keď sa nepoužíva vyberte všetok obsah zo zariadenia, odpojte ho od zdroja napájania a dôkladne vyčistite zariadenie a jeho príslušenstvo.
- Zariadenie uskladnite v suchom a chránenom prostredí pri izbovej teplote a mimo dosahu detí.
- Dvere zariadenia nechajte otvorené, aby ste predišli zápachu alebo tvorbe plesní.

- Aby ste zariadenie ochránili od prachu, zakryte ho látkou, ktorá umožní cirkuláciu vzduchu vnútri zariadenia.

4. Riešenie problémov



VÝSTRAHA!

- V prípade zlyhania alebo poruchy zariadenie ihneď odpojte.
- Postupujte iba podľa krokov uvedených v tomto návode na obsluhu! Všetky ďalšie kontrolné, údržbové a opravné činnosti musí vykonávať autorizované servisné stredisko alebo odborník s podobnou kvalifikáciou.
- V prípade potreby náhradných dielov si ich vždy zaobstarajte od autorizovaného predajcu. Nepoužívajte náhradné diely, ktoré neodporúča výrobca!

Problém	Možná príčina	Riešenie
Zariadenie nefunguje.	Zástrčka nie je pripojená do elektrickej zásuvky.	Pripojte zástrčku napájacieho kábla k vhodnej sieťovej zásuvke. Zasuňte ju pevne.
	Napájací kábel je poškodený.	Napájací kábel dajte vymeniť výrobcovi, jeho servisnému zástupcovi alebo podobne kvalifikovanej osobe.

Problém	Možná príčina	Riešenie
Zariadenie nedosahuje požadovanú teplotu.	Ovládací panel nie je správne nastavený.	Pomocou ovládacieho panela nastavte teplotu podľa popisu v tomto návode.
	Zariadenie je umiestnené blízko zdrojov tepla.	Premiestnite zariadenie dostatočne ďaleko od zdrojov tepla.
	Uskladnené predmety bránia riadnemu zatvoreniu dverí.	Usporiadajte obsah chladiaceho priečinka alebo z neho vyberte niekoľko predmetov, aby bolo možné dvere riadne zavrieť.
	Chladiaci priečnik je preplnený, naplnený teplými predmetmi alebo predmetmi usporiadanými spôsobom, ktorý bráni správnej cirkulácii vzduchu.	Vyberte niekoľko predmetov, odstráňte teplé predmety alebo zmeňte usporiadanie predmetov v chladiacom priečniku, aby bola umožnená cirkulácia vzduchu.
	Dvere sa otvárajú a zatvárajú príliš často.	Nechajte dvere chvíľu zatvorené.
Zariadenie je veľmi hlučné.	Zadná stena zariadenia je umiestnená príliš blízko stien/stropu alebo iných objektov.	Udržujte minimálnu vzdialenosť 5 cm od stien alebo iných objektov. Udržujte minimálnu vzdialenosť 20 cm od stropu.
	Zariadenie nie je v stabilnej polohe.	Nastavením prednej ľavej nožičky umiestnite zariadenie do stabilnej polohy. Uistite sa, že sa všetky kolesá/nožičky pevne dotýkajú zeme.
Zariadenie je veľmi teplé.	Zariadenie je umiestnené blízko zdrojov tepla.	Premiestnite zariadenie dostatočne ďaleko od zdrojov tepla.
	Kondenzátor je znečistený alebo upchatý.	Vyčistite kondenzátor (↳ Čistenie).

Problém	Možná príčina	Riešenie
Kondenzácia na vonkajšej strane zariadenia.	Normálny jav v horúcom a vlhkom prostredí.	Zariadenie osušte suchou mäkkou handrou.
Kód chyby HA.	Alarm maximálnej teploty.	Premiestnite zariadenie do chladnejšieho prostredia.
Kód chyby LA.	Alarm minimálnej teploty.	Premiestnite zariadenie do teplejšieho prostredia.
Kód chyby dA.	Dvere otvorené.	Zatvorte dvere.
Kód chyby P1, P2, EA alebo CA.	Nechajte zariadenie skontrolovať a opraviť kvalifikovaným technikom.	

SK

Schému zapojenia nájdete na ilustrácii na konci tejto príručky.

- Napájací kábel
- Biela
- Zelená
- Čierna
- Snímač
- Skratový kláves
- Spínač s jazýčkovým kontaktom
- Červená
- Žltá
- Modrá
- Transformátor
- Spínač LED
- Ventilátor kondenzátora
- LED
- Chladiaci ventilátor
- Sivá
- Ohrievač odvodňovacej hadice
- Ohrievač odvodňovacej podložky
- Ventil
- Ohrievač dverí

5. Likvidácia



Pokyny k ochrane životného prostredia

Použitú elektrickú prílohu sú suroviny a preto nepatria do domového odpadu. Chceli by sme vás preto poprosiť, aby ste nás aktívnym príspevom podporili pri šetrení zdrojmi a ochrane životného prostredia a tento prístroj odovzdali do zberného strediska.



Predtým, než je zariadenie zlikvidované, musí sa chladiaca zmes vypustiť a zlikvidovať kvalifikovaným odborníkom v súlade s federálnymi a miestnymi predpismi.

Pozor: Zariadenie pred likvidáciou chráňte pred ohňom a inými žeravými látkami. Pred likvidáciou zariadenia z neho odstráňte dvere.

SK 6. Záruka



HU Na tento výrobok sa vzťahuje záruka 12 mesiacov. Záručná doba začína dňom predaja výrobku. Reklamáciu je potrebné oznámiť ihneď po zistení poškodenia.

Záruka zaniká pri zásahu kupujúceho alebo tretej strany do výrobku. Na škody, ku ktorým dôjde v dôsledku nesprávneho zaobchádzania alebo obsluhy, nesprávneho umiestenia alebo uloženia, nesprávneho pripojenia alebo montáže, ako aj z dôvodu prírodných živlov alebo iných vonkajších vplyvov, sa záruka nevzťahuje. Na svetelné zdroje sa záruka nevzťahuje.

Pri reklamácií si vyhradzuje právo poškodené časti opraviť alebo nahradiť alebo vymeniť celý výrobok. Vymenené časti prechádzajú do nášho vlastníctva.

Oporúčame pozorné prečítanie návodu na používanie, pretože obsahuje dôležité pokyny.

Kupujúci musí doložiť nárok na poskytnutie záruky predložením dokladu o kúpe.

Pokyny:

1. Ak by prístroj / zariadenie (výrobok) nefungoval správne, skontrolujte najprv, či možnou príčinou nie je napr. prerušené napájanie alebo nesprávna obsluha.
2. Nezabudnite, že ku svojmu chybnému výrobku musíte v každom prípade predložiť nasledovné doklady:
 - doklad o kúpe,
 - označenie výrobku / typ / značka,
 - popis vyskytnutej chyby s, pokiaľ možno, detailným popisom.

Pri uplatňovaní záruky alebo poruche sa prosím obráťte na Vášho predajcu.

V súlade s našou politikou trvalého vývoja výrobku si vyhradzuje právo na zmenu výrobku, balenia a špecifikácií v dokumentácii bez predchádzajúceho upozornenia.

GWL 2/16 E/SK/Gastro

GSC240N

SLOVAK

210219

(HU) MÉLYHUTO VITRIN GSC240N

Kérjük, szakítson Magának néhány percet, mielőtt üzembe helyezné a készüléket, és tanulmányozza át figyelmesen a következő használati útmutatót.



QA20-0000004461

FIGYELMEZTETÉS! Ezt a készüléket elsősorban a professzionális felhasználók számára, professzionális környezetben való használatra tervezték, csökkent fizikai, érzékszervi vagy mentális képességekkel bír, vagy tapasztalatot, ill. tudást nélkülöző személyek (a gyermekeket is beleértve) nem használhatják.

Ha háztartási környezetben kívánja használni terméket, kérjük, ügyeljen arra, más személyek és különösen gyermekek használat közben ne tartózkodjanak a készülék közelében, és biztosítsa, hogy megfelelő felügyelet nélkül ne férhessenek hozzá a termékhez.

1. Leírás



Ezzel a készülékkel fagyasztott élelmiszerek tárolhatók éttermekben, étkezdékben és más étkeztetési létesítményekben.

A készülék nem meleg ételek lehűtésére való. Az élelmiszereket a készülékbe helyezésük előtt szobahőmérsékletre kell hűteni.

A készülék kereskedelmi és beltéri használatra készült, és csak képzett, az utasításokat ismerő személyek üzemeltethetik.

Ne használja más célra a készüléket. Bármely más használat a készülék károsodásához, anyagi kárhoz vagy személyi sérüléshez vezethet.

A gyártó nem vállal felelősséget a helytelen, valamint a jelen kézikönyvben leírtaktól eltérő használatból eredő károkért vagy sérülésekért.

2. Biztonsági figyelmeztetések



**FONTOS BIZTONSÁGI
UTASÍTÁSOK!
ALAPOSAN OLVASSA EL,
ÉS ŐRIZZE MEG KÉSŐBBI
HASZNÁLATRA! FORDÍTSON
KÜLÖNLEGES FIGYELMET
A RAJZOKAT TARTALMAZÓ
OLDALON LÉVŐ ÁBRÁKRA!**

A készülék használata előtt figyelmesen olvassa el a kezelési útmutatót. Ismerje meg a készülék használatát, beállítási lehetőségeit és a kapcsolók funkcióit. Sajátítsa el a biztonsági és kezelési előírásokat, és mindig szigorúan tartsa be őket, így elkerülheti a lehetséges veszélyeket és kockázatokat.



Távolítson el minden csomagolóanyagot.

FIGYELMEZTETÉS – FULLADÁSVESZÉLY!

A csomagolóanyagok nem gyermekjátékok. Gyerekek ne játszanak a csomagolóanyaggal, mivel lenyelhetik és megfulladhatnak tőle!



FIGYELMEZTETÉS!

Kapcsolja ki a készüléket, és válassza le az áramellátásról, mielőtt a tartozékokat kicseréli, a készüléket tisztítja, vagy amikor nem használja.



FIGYELMEZTETÉS – ÁRAMÜTÉS VESZÉLYE!

Védje a készüléket és annak elektromos alkatrészeit a nedvességtől. Az áramütés elkerülése érdekében ne merítse vízbe vagy más folyadékba a készüléket és az elektromos alkatrészeit. Soha ne tartsa a készüléket folyó víz alá. Vegye figyelembe az ápolási és tisztítási utasításokat.



HU

Ne üzemeltesse a készüléket nedves vagy vizes kézzel, vagy amikor nedves vagy vizes talajon áll. A hálózati csatlakozódugaszt soha ne fogja meg nedves vagy vizes kézzel.



FIGYELMEZTETÉS – TŰZVESZÉLY!

A készülék gyúlékony hűtőközeget tartalmaz.



Ez a készülék az I. érintésvédelmi osztályba tartozik, és védőöldeléssel ellátott hálózati aljzatra kell csatlakoztatni.



Csak száraz helyiségekben használható.



Szárász



Nedves

A készülék a 4-es klímaosztályba tartozik, és a következő száraz

4

hőmérséklet (°C) és relatív páratartalom mellett használható (RH%):

HU

Osztály	Max. °C	Max. RH%
4	30	55

1. Ezt a készüléket 8 évnél idősebb gyermek, valamint csökkent fizikai, érzékszervi vagy mentális képességekkel bíró, illetve nem megfelelő tapasztalatú és tudású személyek csak akkor használhatják, ha felügyelet alatt állnak, vagy a készülék biztonságos használatáról ki lettek oktatva, és a készülék használatából adódó veszélyeket megértették.
2. A készülékkel gyerekek nem játszhatnak.
3. Felügyelet nélkül a tisztítást és a felhasználói karbantartást gyerekek nem végezhetik.
4. **FIGYELEM!** Tűzveszély / gyúlékony anyagok. 
FIGYELEM! R290 gyúlékony hűtőközeggel töltve, tűz- és robbanásveszélyes.
5. **FIGYELMEZTETÉS!** A polcok maximális teherbírása (80 kg) nem léphető túl.

6. **FIGYELMEZTETÉS:** Ne tároljon robbanóanyagokat, például gyúlékony hajtógázzal töltött aeroszolos dobozokat a készülékben.
7. Kövesse a készülék kezelésére, javítására és megsemmisítésére vonatkozó utasításokat, különösen a készülékben használt gyúlékony hűtőközeg és a gyúlékony szigetelőhab tekintetében.
8. **FIGYELMEZTETÉS:** A készülék burkolatán vagy a beépítési szerkezeten lévő szellőzőnyílásokat tartsa szabadon.
9. **FIGYELMEZTETÉS:** A gyártó által javasolt eszközökön kívül ne használjon mechanikus eszközöket a leolvasztás felgyorsításához.
10. **FIGYELMEZTETÉS:** Ne sértse meg a hűtőközeg vezetékeit.
11. **FIGYELMEZTETÉS:** Ne használjon elektromos készülékeket a berendezés élelmiszer tároló rekeszeiben, kivéve, ha azok a gyártó által ajánlott típusok.
12. A készülék belsejében lévő lámpát csak azonos lámpával szabad cserélni. A lámpát csak arra képesített szakember cserélheti.

13. **FIGYELMEZTETÉS:** A tűzveszély csökkentése érdekében a berendezés telepítését csak szakember végezheti.
14. Rendszeresen ellenőrizze a tápkábelt és annak sértetlenségét. Ha a készülék csatlakozóvezetéke megsérül, akkor a veszélyek megelőzése érdekében a gyártóval, a gyártó vevőszolgálatával vagy egy megfelelő szakképzettséggel rendelkező személlyel cseréltesse ki.
15. Baleset, meghibásodás vagy tűz esetén azonnal szüntesse meg a készülék áramellátását.
16. **FIGYELMEZTETÉS!** A szakszerűtlen használat sérüléseket okozhat. A készüléket csak rendeltetésszerűen, és az útmutatóban leírtaknak megfelelően használja.
17. A készülék a biztonságos üzemeltetés biztosítása érdekében rendszeres ellenőrzést és karbantartást igényel, ideértve a jelen kézikönyvnek megfelelően végzett megelőző karbantartási intézkedéseket is.
18. Az A-súlyozású hangnyomásszint nem haladja meg a 70 dB (A) értéket;
19. **FIGYELMEZTETÉS!**
A tisztításhoz és karbantartáshoz, valamint az alkatrészek cseréjéhez válassza le a készüléket az áramellátásról. A csatlakozódugaszt úgy kell kihúzni, hogy a kezelő személy minden olyan helyről, ahonnan hozzáfér, ellenőrizni tudja, hogy a csatlakozódugasz még kihúzott állapotban van. Ha ez a készülék gyártmánya vagy a telepítés alapján nem lehetséges, akkor a leválasztást a leválasztás helyzetében való reteszeléssel kell biztosítani.
20. Soha ne használjon olyan alkatrészeket, amelyeket nem a készülékhez mellékelve kapott, vagy amelyeket a gyártó nem javasolt. Ezek biztonsági kockázatot jelenthetnek a használóra nézve, és megrongálhatják a készüléket. Ezért csak eredeti alkatrészeket és tartozékokat használjon.
21. Az élelmiszerrel érintkező felületek tisztítására vonatkozó utasításokat lásd a „Használat után” c. fejezetben.
22. A készüléket csak olyan képzett és tapasztalt munkatársak telepíthetik, kezelhetik, tisztíthatják és

tarthatják karban, akik ismerik a jelen használati útmutatót.

23. A készülék elektromos alkatrészeit rendszeresen ellenőriztesse szakemberrel.

24. **Áramütésveszély!**

Ne kísérelje meg önállóan megjavítani a készüléket. Hibás működés esetén a javítást csak szakképzett személyzet végezheti.



HU

25. **FIGYELMEZTETÉS!** Ne szerelje szét és ne módosítsa a készüléket. Az emiatt keletkező tűz vagy hibás működés sérülést okozhat.

26. Mindig kapcsolja ki a készüléket (O) a tápkábel lecsatlakoztatása előtt.

27. Helyezze a készüléket széles, vízszintes, száraz és stabil felületre, amely képes elviselni a készülék és annak tartalmának együttes súlyát.

28. A tápcsatlakozót ne a tápkábelnél fogva húzza ki az elektromos aljzathoz.

29. Csatlakoztassa a hálózati dugaszt egy könnyen elérhető dugaszoló aljzatba, hogy a készüléket szükség esetén gyorsan le lehessen választani a hálózatról.

30. A készülék több aljzattal rendelkező elosztóval vagy hosszabbítóval nem használható. A készülék

hálózati csatlakozójához különálló, független és megfelelően földelt csatlakozóaljzatra van szükség. Adapterek használata túlmelegedést vagy tüzet okozhat.

31. Használat előtt a berendezést megfelelően, a jelen útmutató utasításával összhangban kell telepíteni és elhelyezni.

32. Ne tegye ki közvetlen napfény hatásának, és ne helyezze hőt kibocsátó eszközök közelébe a készüléket, mivel ez akadályozza a hűtési folyamatot.

33. A készülékben használt hűtőközeg és a szigetelőhab különleges hulladékkezelést igényel. Ezek kiselejtezése előtt forduljon a márkaszervizhez vagy hasonló képzettséggel rendelkező szakemberhez.

34. A készülékre ne helyezzen nehéz tárgyakat vagy vízzel töltött edényeket, pl. vázákat.

35. Tartson legalább 5 cm-es távolságot a készülék és a fal vagy más tárgyak között a készülék minden oldalán, és legalább 20 cm távolságot a készülék és a plafon között, hogy a levegő megfelelően áramoljon. A hűtési képesség romolhat, ha ez a távolság túl kicsi.

36. A készülék kikapcsolása után várjon legalább 5 percet, mielőtt újra bekapcsolja. Ellenkező esetben a kompresszor károsodhat.
37. A készülék nagyon nehéz. A készüléket áthelyezéskor javasolt görgőkre helyezni vagy a talajon csúsztatni. Ha a készüléket fel kell emelni, ezt csak speciális felszereléssel végezze, vagy vegye igénybe szakemberek segítségét. Ez a csomagolt és a kicsomagolt készülékre egyaránt vonatkozik.
38. A készüléket nem szabad 45° -osnál nagyobb szögben megdőnteni, az oldalára fektetni vagy felfordítani a hűtőkör károsodásának elkerülése érdekében.
39. **Fontos!** Az elektromos aljzatba való csatlakoztatás előtt hagyja legalább 8 órán át függőleges helyzetben állni a készüléket, hogy a hűtőközeg leülepedjen. Ugyanez érvényes, ha a készüléket később mozgatja.
40. Robbanás vagy tüzesetek megelőzése érdekében ne használja a készüléket robbanásveszélyes vagy gyúlékony gőzök vagy gyújtóforrások közelében.
41. Ha a gáz kiszökik a készülékből, ne húzza ki a tápcsatlakozót az elektromos fali aljzataból, mert az szikraképződéshez, ezáltal tűzhez vezethet.
42. Ne érintse meg a működésben lévő készüléknél a fagyasztórekesz hideg felületeit, különösen akkor ne, ha a keze vizes vagy nedves. A bőr odatapadhat ezekhez a rendkívül hideg felületekhez.
43. Soha ne helyezzen üveges termékeket a készülékbe, mert azok a tartalmuk megfagyása közben eltörhetnek.
44. Ügyeljen arra, hogy ha a tárolószekrény hőmérséklete -15°C -nál magasabbra emelkedik, az élelmiszer megromolhat.

HU

Elektromos biztonság

1. Győződjön meg arról, hogy a meglévő hálózati feszültség megegyezik a készülék típus tábláján megadottal.
2. Ne használja a készüléket, ha a csatlakozó vagy a kábel sérült, ha a készülék nem rendeltetésszerűen működik, vagy egyéb módon sérült.
3. Óvja a csatlakozóvezetékét a sérülésektől. A kábelt ne lógassa le éles peremről, és ne hajlítsa vagy szorítsa meg. Tartsa távol a csatlakozóvezetékét a forró felületektől, és gondoskodjon

róla, hogy senki ne tudjon megbotlani benne.

4. Ne dugja az ujját és semmilyen tárgyat a készülék belsejébe, és soha ne takarja le a szellőzőnyílásokat.
5. Óvja a készüléket a forróságtól. Ne közvetlenül nyílt lángok vagy hőforrások közelében állítsa fel, pl. tűzhelyek vagy fűtőkészülékek.

HU

3. Használat után



Tisztítás

- Tisztítás vagy karbantartás előtt kapcsolja ki a készüléket, és húzza ki a csatlakozódugaszt az elektromos aljzattól.
- Távolítsa el mindent a készülék belsejéből.
- Ne tisztítsa a készüléket acélszálas súrolóval, erős vegyszerekkel, lúgokkal, súroló vagy mérgező anyagokkal, mert ezek károsíthatják a készülék felületét, illetve veszélyt jelenthetnek az egészségre.
- A tisztítás során ne érjen hozzá olyan éles elemekhez (elpárologtató, kondenzátor stb.), amelyek a fedetlen kezek vágási sérülését okozhatják. Mindig viseljen védőkesztyűt.
- A tisztítás során kis mennyiségben, vagy egyáltalán ne használjon vizet. Ügyeljen arra, hogy a tisztítás során ne kerüljön víz a készülékbe.
- Törölje le havonta egyszer a polcokat és a készülék belső és külső felületeit egy puha ruhával és kis mennyiségű kímélő tisztítószerrel. Puha, száraz ruhával szárítsa meg.
- A zavartalan működés és a túlzott energiafogyasztás elkerülése érdekében négyhavonta tisztítsa meg a kondenzátort egy száraz kefével vagy egy porszívóval.
- Ha a kondenzátortekercset nem tisztítják meg évente legalább 3-szor, a készülék hatékonysága jelentősen csökkenni fog.
- A készüléknek a következő használat vagy a tárolás előtt teljesen meg kell száradnia.

Leolvasztás

- A készülék 4 óránként automatikusan leolvasztja magát.

Megjegyzés: A leolvasztás során a készülék hűtőterében a hőmérséklet kismértékben megemelkedik, így a kialakult jég megolvadhat. Ez az eljárás nem károsítja a készülékben tárolt élelmiszereket, és általában mindössze 5–10 és 30 perc közötti időtartamot vesz igénybe.

- A leolvasztási folyamatot manuálisan is elindíthatja, ha kb. 3 másodpercig megnyomja a leolvasztás gombot.

Megjegyzés: A következő automatikus leolvasztásra a manuális leolvasztás után 4 órával kerül sor.

Tárolás

- Tárolás előtt vagy amikor a készülék nincs használatban, távolítsa el a készülékbe helyezett összes tartalmat, csatlakoztassa le a készüléket a hálózati tápellátásról, és alaposan tisztítsa meg a készüléket és tartozékait.
- A készüléket száraz, a környezeti elemektől védett helyen, szobahőmérsékleten tárolja, ahol a gyermekek nem férhetnek hozzá.
- A kellemetlen szagok és a penész kialakulásának megelőzése érdekében tartsa nyitva a készülék ajtaját.
- A készülék portól való védelme érdekében takarja le egy olyan ruhával, amely a készülék belsejében a levegő áramlását lehetővé teszi.

4. Hibaelhárítás



FIGYELMEZTETÉS!

- Hiba vagy rendellenesség esetén mindig azonnal húzza ki a készüléket az elektromos aljzattól.
- Csak az ebben az útmutatóban ismertetett lépéseket végezze el! Minden egyéb vizsgálatot, karbantartást és javítást csak a hivatalos szervizközpont vagy egy hasonlóan képzett szakember végezhet.
- Ha pótalkatrészre van szüksége, azt mindig egy hivatalos eladótól szerezzé be. Ne használjon olyan pótalkatrészeket, amelyeket a gyártó nem ajánl!

Probléma	Lehetséges ok	Megoldás
A készülék nem működik.	Hálózati dugasz nincs csatlakoztatva az elektromos aljzathoz.	Csatlakoztassa a tápcsatlakozót egy megfelelő elektromos aljzathoz. Szorosan illessze a dugaszt az aljzatba.
	A csatlakozóvezeték sérült.	A csatlakozóvezeték a gyártóval, a gyártó vevőszolgálatával vagy egy megfelelő szakképzettséggel rendelkező személlyel cseréltesse ki.
A készülék nem éri el a kívánt hőmérsékletet.	A kezelőpanelen helytelen beállítást adott meg.	A hőmérsékletet állítsa be a kezelőpanel segítségével, az útmutatóban leírtaknak megfelelően.
	A készülék hőt kibocsátó eszközei közelében található.	Helyezze a készüléket a hőt kibocsátó eszközöktől távolabb.
	A tárolt tartalmak megakadályozzák az ajtó bezárását.	Rendezze át a hűtőtér tartalmát, vagy távolítsa el a termékeket, hogy be tudja zárni az ajtót.
	Túltöltötte a hűtőrekeszt, forró termékeket tett bele, vagy úgy töltötte meg, ami megakadályozza a levegő megfelelő keringését.	Távolítsa el a többlettermékeket, a forró termékeket vagy rendezze át úgy a termékeket, hogy a hűtőrekeszben áramlani tudjon a levegő.
	Az ajtót túlságosan gyakran nyitják és zárják.	Egy időre tartsa zárva az ajtót.

Probléma	Lehetséges ok	Megoldás
A készülék nagyon zajos.	A készülék hátoldala túl közel van a falhoz/plafonhoz vagy más tárgyakkhoz.	Tartson legalább 5 cm távolságot a falaktól és más tárgyaktól. Tartson legalább 20 cm távolságot a plafontól.
	A készülék elhelyezése nem stabil.	Helyezze a készüléket stabil helyzetbe úgy, hogy állít a bal első láb magasságán. Ügyeljen arra, hogy a kerekek/lábak stabilan álljanak a talajon.
A készülék nagyon meleg.	A készülék hőt kibocsátó eszközei közelében található.	Helyezze a készüléket a hőt kibocsátó eszközöktől távolabb.
	A kondenzátor szennyezett vagy eltömődött.	Tisztítsa meg a kondenzátort (↳ Tisztítás).
A készülék külső részén páralecsapódás található.	Meleg és páras környezetben ez normális jelenség.	Törölje le száraz és puha ruhával a készüléket.
„HA” hibakód.	Riasztás a maximális hőmérséklet eléréséről.	Helyezze a készüléket hűvösebb környezetbe.
„LA” hibakód.	Riasztás a minimális hőmérséklet eléréséről.	Helyezze a készüléket melegebb környezetbe.
„dA” hibakód.	Nyitott ajtó.	Csukja be az ajtót.
„P1”, „P2”, „EA” vagy „CA” hibakód.	Nézzesse át és javítsa a készüléket egy képesített szakemberrel.	

A **kapcsolási rajz** a kézikönyv végén található.

- a. Tápkábel
- b. Fehér
- c. Zöld
- d. Fekete
- e. Érzékelő
- f. Gyorsbillentyű
- g. Reed kapcsoló relé
- h. Piros
- i. Sárga
- j. Kék
- k. Transzformátor
- l. LED-kapcsoló
- HU** m. Kondenzátor ventilátora
- n. LED
- o. Hűtőventilátor
- p. Szűrke
- q. Leeresztőtömlő fűtője
- r. Vízeeresztő tálca fűtése
- s. Szelep
- t. Ajtómelegítő

5. Ártalmatlanítás



A környezetvédelemmel kapcsolatos tudnivalók

A kidobásra szánt elektromos készülékeket újra lehet hasznosítani, és nem szabad őket a háztartási hulladékba dobni! Kérjük, támogassa Ön is aktívan a természeti erőforrások megőrzését, és járuljon hozzá a környezet megóvásához oly módon, hogy ezt a készüléket kidobás helyett juttassa vissza valamelyik gyűjtőhelyre.



Minden csomagolóanyagot környezetbarát módon kell elhelyezni. A karton használható papírfecniként. A védőfólia és a habpárnák CFC mentesek. Ne hagyja a gyermekeket játszani a csomagolással és biztonságosan semmisítse meg a műanyag zacskókat. Összetépheti vagy összevághatja a kartont kis darabokba és leadhatja a hulladékpapír gyűjtőbe.

Vigyázat: A hulladékként való leadás előtt tartsa távol a készüléket a tűztől, vagy a hasonlóan izzó anyagoktól. A hulladékként való leadás előtt távolítsa el az ajtót a készülékről.

6. Szavatosság/Jótállás



Ezen termékre a törvény szerinti jogok érvényesek. Reklamációt észrevétel után azonnal jelenteni kell.

A jótállási/szavatossági igény megszűnik a vevő, vagy harmadik személy beavatkozásával. Károk, melyek nem rendeltetésszerű használatból vagy

kezelésből, helytelen felállításból vagy tárolásból, szakszerűtlen csatlakoztatásból vagy szerelésből illetve erőszakos cselekményekből, vagy egyéb külső hatásból adódnak, nem esnek a jótállás hatálya alá. Ajánljuk, hogy a kezelési utasítást figyelmesen olvassa el, mert abban fontos utasítások szerepelnek.

A vevő jótállási igényét a jótállási jegy, szavatosságig pedig a vásárlási nyugta ellenében tudja igazolni.

Utasítások:

1. Amennyiben terméke nem megfelelően működik, kérjük, először ellenőrizze, hogy nincs-e egyéb oka, mint pl. megszakított áramellátás vagy rossz kezelés, melyek a hibát okozhatják.
2. Ügyeljen arra, hogy a hibás készülékéhez minden esetben csatolja a következő mellékleteket:
 - vásárlási nyugta/jótállási jegy
 - Készülék megnevezése / típus / márka
 - A fellépő hiba leírása lehetőleg pontos megnevezéssel.

Meghibásodás esetén forduljon személyesen szaküzletéhez.

GWL 7/08 E/HU

GSC240N

HUNGARIAN

210219

BG НИСКОТЕМПЕРАТУРНА ХЛАДИЛНА ВИТРИНА GSC240N

Моля, отделете няколко минути преди да започнете работа с уреда и прочетете следните инструкции за употреба.



QA20-0000004461

ПРЕДУПРЕЖДЕНИЕ! Този уред е предназначен за използване от професионалисти в професионална среда и не е предназначен за употреба от лица (включително деца) с намалени физически, сензорни или умствени способности или липса на опит и познания.

Ако възнамерявате да използвате този продукт в домашни условия, моля, уверете се, че тези лица и по-специално деца нямат досег с продукта по време на употреба и се уверете, че този продукт не е достъпен за тях без подходящ надзор.

1. Описание



Този уред е предназначен за замразяване на хранителни продукти в ресторанти, столове и други подобни заведения за хранене.

Уредът не е предназначен за охлаждане на горещи храни. Преди да бъдат поставени в уреда, те трябва да се охладят до стайна температура.

Уредът е предназначен за използване в търговски обекти и на закрито от обучен и квалифициран персонал, запознат с настоящите инструкции.

Не използвайте уреда за други цели. Всяка друга употреба може да доведе до повреди на уреда, материални щети или нараняване.

Производителят не поема отговорност за щети или наранявания, произтичащи от неправилно използване или неспазване на инструкциите в настоящото ръководство.

2. Предупреждения за безопасност



**ВАЖНИ ИНСТРУКЦИИ ЗА
БЕЗОПАСНОСТ!
ПРОЧЕТЕТЕ ВНИМАТЕЛНО
И ЗАПАЗЕТЕ ЗА БЪДЕЩИ
СПРАВКИ! ОБЪРНЕТЕ
СПЕЦИАЛНО ВНИМАНИЕ**

НА ВСИЧКИ ФИГУРИ НА СТРАНИЦАТА С ИЛЮСТРАЦИИ!

Прочетете внимателно ръководството за употреба, преди да използвате уреда. Запознайте се с употребата, възможностите за настройка и функциите на превключвателите. Запознайте се с инструкциите за безопасност и употреба и ги спазвайте, за да избегнете възможни рискове и опасности.



BG



Отстранете всички опаковъчни материали.

ПРЕДУПРЕЖДЕНИЕ - ОПАСНОСТ ОТ ЗАДУШАВАНЕ!

Опаковъчните материали не са играчки. Децата не трябва да играят с опаковъчните материали, защото могат да ги погълнат или да се задушат с тях!



ПРЕДУПРЕЖДЕНИЕ!

Изключете уреда и извадете щепсела от контакта на електрозахранването преди смяна на принадлежности, при почистване и когато не го използвате.



BG

ПРЕДУПРЕЖДЕНИЕ - ОПАСНОСТ ОТ ТОКОВ УДАР!

Пазете уреда и неговите електрически части от влага. Не потапяйте уреда и неговите електрически части във вода или други течности, за да избегнете токов удар. Никога не дръжте уреда под течаща вода. Спазвайте указанията за поддръжка и почистване.



Не използвайте уреда с мокри или влажни ръце, или докато сте стъпили на мокър или влажен под. Не хващайте щепсела с мокри или влажни ръце.



ПРЕДУПРЕЖДЕНИЕ - РИСК ОТ ПОЖАР!

Този уред съдържа запалим хладилен агент.



Този уред е класифициран в клас I и трябва да се свързва към защитно заземяване.



Само за употреба в сухи помещения на закрито.



Суха среда



Влажна среда

Този уред е класифициран в климатичен клас 4 и е подходящ за следните температури по сухия термометър (°C) и относителна влажност (% RH):

4

Клас	Макс. °C	Макс. % RH
4	30	55

1. Този уред може да се използва от деца на възраст над 8 години и лица с намалени физически, сензорни или умствени способности или липса на опит и познания, ако получават наставления или инструкции относно безопасната употреба на уреда и разбират свързаните с него опасности.
2. Не позволявайте на деца да играят с уреда.
3. Почистването и поддръжката не трябва да

се извършват от деца, оставени без надзор.

4. **ВНИМАНИЕ!** Опасност от пожар / запалими материали.



ВНИМАНИЕ! Опасност от пожар и експлозия при запалим хладилен агент R290.

5. **ПРЕДУПРЕЖДЕНИЕ!** Максималното натоварване на рафтовете (80 кг) не трябва да се превишава.
6. **ПРЕДУПРЕЖДЕНИЕ:** Не съхранявайте в този уред експлозивни вещества, като аерозолни флакони със запалими горивни вещества.
7. Прочетете информацията, отнасяща се до боравенето, обслужването и изхвърлянето на уреда, особено по отношение на запалимия хладилен агент и пенообразувачия газ, използван в уреда.
8. **ПРЕДУПРЕЖДЕНИЕ:** Избягвайте покриването на вентилационните отвори в корпуса на уреда или в конструкцията за вграждане.
9. **ПРЕДУПРЕЖДЕНИЕ:** Не използвайте механични или други средства за ускоряване на процеса на размразяване, които се различават

от препоръчаните от производителя.

10. **ПРЕДУПРЕЖДЕНИЕ:** Пазете кръга на охладителния агент от повреда.
11. **ПРЕДУПРЕЖДЕНИЕ:** Не използвайте електрически уреди в отделенията за съхранение на храна на уреда, освен ако не са от препоръчвания от производителя тип.
12. Лампата вътре в уреда трябва да се подменя само с идентична лампа. Тя трябва да се сменя от квалифициран специалист.
13. **ПРЕДУПРЕЖДЕНИЕ:** За да се намали опасността от възпламеняване, монтирането на този уред трябва да се извършва само от лица с подходяща квалификация.
14. Проверявайте редовно щепсела и захранващия кабел за признаци на повреда. Ако захранващият кабел бъде повреден, той трябва да бъде сменен от производителя, негов сервизен агент или от лица с подобна квалификация, за да бъде избегната евентуална опасност.
15. В случай на авария, повреда или пожар незабавно

изключете уреда от електрозахранването.

16. ПРЕДУПРЕЖДЕНИЕ!

Неправилното използване може да доведе до наранявания! Използвайте уреда само според предназначението му и в съответствие с това ръководство.

BG 17. За да се гарантира безопасна работа, уредът трябва редовно да се проверява и поддържа, включително да се провежда профилактика в съответствие с ръководството.

18. Усредненото ниво на звуковото налягане A е пониско от 70 dB (A).

19. ПРЕДУПРЕЖДЕНИЕ!

Изключете уреда от захранването по време на почистване или поддръжка и при смяна на части. Операторът трябва да има достъп до щепсела от всички точки на работния плот и да може да вижда дали щепселът е изключен. Ако това е невъзможно, поради конструкцията на уреда или неговата инсталация, трябва да се осигури прекъсване на връзката със заключващата

система, разположена в изолирано място.

20. Никога не използвайте други принадлежности освен тези, предоставени с уреда или препоръчани от производителя. Те могат да представляват риск за безопасността на потребителя и да повредят уреда. Използвайте само оригинални части и принадлежности.

21. По отношение на инструкциите за почистване на повърхности, които влизат в контакт с храна, вижте раздел „След употреба“.

22. Уредът трябва да бъде монтиран, използван, почистван и поддържан само от обучен и опитен персонал, запознат с настоящите инструкции.

23. Електрическите части на уреда редовно трябва да се проверяват от квалифициран специалист.

24. Опасност от токов

удар! Не се опитвайте никога да ремонтирате уреда сами. В случай на повреда уредът трябва да се поправя само от квалифицирани специалисти.



25. ПРЕДУПРЕЖДЕНИЕ!

Не разглобявайте и не

- променяйте уреда по никакъв начин. Това може да предизвика пожар или повреда, които да причинят наранявания.
26. Винаги изключвайте уреда (O) , преди да извадите щепсела от захранването.
 27. Поставете уреда върху широка, водоравна, суха и стабилна повърхност, която ще издържи комбинираната тежест на уреда и съдържанието му.
 28. Не издърпвайте щепсела чрез кабела от контакта на електрозахранването.
 29. Свържете щепсела към контакт с добър достъп, за да може в случай на авария бързо да изключите уреда от електрозахранването.
 30. Уредът не е предназначен за включване в разклонител или удължителен кабел. Захранващият щепсел на уреда трябва да има свой собствен независим и правилно заземен контакт. Използването на адаптери може да доведе до прегряване или пожар.
 31. Уредът трябва да бъде правилно монтиран и разположен в съответствие с настоящите инструкции, преди да бъде използван.
 32. Не поставяйте уреда на пряка слънчева светлина или в близост до източници на топлина, тъй като това ще възпрепятства процеса на охлаждане.
 33. Използваните в уреда хладилен агент и изолационен газ изискват специални процедури за изхвърляне. Когато ги изхвърляте, се консултирайте със сервизен агент или лице с подобна квалификация.
 34. Не поставяйте върху уреда тежки предмети или предмети, пълни с вода, напр. вази.
 35. Оставете минимално разстояние от 5 cm между уреда и стените или други предмети от всички страни и минимално разстояние от 20 cm между уреда и тавана, за да гарантирате правилното циркулиране на въздуха. Ако разстоянието е твърде малко, това може да повлияе на охладителната мощност.
 36. След като изключите уреда, винаги изчакайте поне 5 минути, преди да го включите отново. В противен случай компресорът може да се повреди.

37. Уредът е много тежък. Препоръчително е уредът да се придвижва или плъзга с помощта на колелата, когато е възможно. Ако уредът трябва да бъде повдигнат, използвайте само специализирано оборудване или се обърнете към квалифицирани специалисти. Това се отнася както за опакован, така и за разопакован уред.
38. Никога не наклонявайте уреда на повече от 45° и не го поставяйте върху някоя от страните му или с горната част надолу, за да не повредите веригата на хладилния агент.
39. **Важно!** Оставете уреда да стои изправен поне за 8 часа, преди да го свържете за първи път с електрическата мрежа, така че охладителят да може да се утаи. Същото се прилага, когато уредът бъде преместен по-късно.
40. За да избегнете експлозия или пожар, не използвайте уреда в близост до експлозивни или запалими пари или в близост до източници на запалване.
41. Ако от уреда изтича газ, не издърпвайте щепсела на захранването от контакта, тъй като това може да предизвика искри и пожар.
42. Когато уредът работи, не докосвайте студените повърхности в отделението на фризера, особено ако ръцете ви са влажни или мокри. Възможно е кожата да залепне към тези изключително студени повърхности.
43. Никога не поставяйте стъклени продукти във фризера, защото може да се счупят, когато съдържанието им замръзне.
44. Имайте предвид, че температура в шкафа по-висока от -15 °C може да доведе до разваляне на храната.

Електрическа безопасност

1. Захранващото напрежение трябва да съответства на посоченото върху табелата на уреда номинално напрежение.
2. Не използвайте уреда, ако захранващият кабел или щепселът са увредени, ако уредът не работи правилно или ако е повреден.
3. Защитете захранващия кабел от повреди. Не допускайте кабелът да преминава над остри ръбове, не го притискайте

и огъвайте. Пазете
захранващия кабел от
горещи повърхности и го
прокарайте така, че да няма
опасност някой да се спъне
в него.

4. Не поставяйте пръсти или
чужди тела в отворите на
уреда и не запушвайте
вентилационните отвори.
5. Защитете уреда от топлина.
Не го поставяйте в
непосредствена близост до
открит пламък или източници
на топлина, като.

3. След употреба



Почистване

- Преди почистване или поддръжка
изключете уреда и извадете щепсела от
електрозахранването.
- Извадете цялото съдържание от уреда.
- Не почиствайте уреда със стоманена
вата, силни химикали, алкални, абразивни
или токсични вещества, тъй като те могат
да повредят повърхността на уреда и да
представяват опасност за здравето.
- По време на почистването не докосвайте
острите части (изпарител, кондензатор и
др.) с голи ръце, тъй като има опасност от
порязване. Винаги използвайте защитни
ръкавици.
- За почистване използвайте малко или никаква
вода. Уверете се, че в уреда не прониква вода
по време на почистването.
- Забърсвайте рафтовете и вътрешните и
външните повърхности с мека влажна кърпа
и малко слаб препарат поне веднъж месечно.
Изушете с мека суха кърпа.
- За да осигурите безпроблемна работа и
да избегнете прекалената консумация на
електроенергия, почиствайте кондензатора
на всеки 4 месеца със суха четка или с
прахосмукачка.
- Ако кондензаторната bobина не се почиства
поне 3 пъти годишно, ефективността на уреда
ще намалее значително.
- Уредът може да се използва отново или да се
съхранява, след като е напълно изсушен.

Размразяване

- Уредът се размразява автоматично на всеки
4 часа.

Забележка: По време на размразяване
температурата в охлаждащото отделение
леко се повишава, за да може образуващият
се лед да се разтопи. Този процес не е
вреден за продуктите, съхранявани в уреда,
и обикновено отнема само 5-10 минути и най-
много 30 минути.

- Можете също да стартирате процес на ръчно
размразяване, като натиснете и задържите за
около 3 секунди  бутона за размразяване.

Забележка: Следващият процес на
автоматично размразяване ще започне 4 часа
след процеса на ръчно размразяване.

BG

Съхранение

- Преди съхранение или когато не използвате
уреда, извадете цялото съдържание от
уреда, изключете го от електрозахранването
и го почистете старателно, заедно с
принадлежностите му.
- Съхранявайте уреда в суха, защитена среда,
за предпочитане при стайна температура и на
място, недостъпно за деца.
- Дръжте вратата на уреда отворена, за да
предотвратите образуването на миризми и
мухъл.
- За да предпазите уреда от прах, покрийте го с
кърпа, която не възпрепятства циркулацията
на въздуха вътре в него.

4. Отстраняване на неизправности



ПРЕДУПРЕЖДЕНИЕ!

- В случай на повреди или неизправности,
винаги изваждайте щепсела от контакта
незабавно.
- Изпълнявайте само стъпките, описани в това
ръководство! Всички допълнителни проверки,
поддръжка и ремонтни работи трябва да се
извършват от упълномощен сервизен център
или специалист с подходяща квалификация.
- Ако имате нужда от резервни части, винаги се
снабдявайте с тях от упълномощен търговец.
Не използвайте резервни части, които не са
препоръчани от производителя!

Проблем	Възможна причина	Отстраняване
Уредът не работи.	Захранващият кабел не е свързан към електрически контакт.	Свържете щепсела към подходящ електрически контакт. Включете го плътно.
	Захранващият кабел е повреден.	Захранващият кабел трябва да бъде сменен от производителя, негов сервизен агент или лица с подобна квалификация.
Уредът не достига необходимата температура.	Контролният панел е настроен неправилно.	Задайте температура от контролния панел, както е описано в това ръководство.
	Уредът се намира в близост до източници на топлина.	Преместете уреда далече от източниците на топлина.
	Съхраняваните продукти не позволяват правилното затваряне на вратата.	Пренаредете съдържанието на отделението за охлаждане или премахнете няколко предмета, за да може вратата да се затвори.
	Отделението за охлаждане е претоварено, напълнено с горещи продукти или напълнено по начин, който предотвратява правилното циркулиране на въздуха.	Премахнете няколко продукта, премахнете горещите продукти или пренаредете съдържанието на отделението за охлаждане, за да осигурите циркулация на въздуха.
	Вратата се отваря и затваря твърде често.	Дръжте вратата затворена за известно време.

Проблем	Възможна причина	Отстраняване
Уредът е много шумен.	Задната част на уреда е поставена твърде близо до стената/тавана или до други предмети.	Оставете минимално разстояние от 5 cm до стена или други предмети. Оставете минимално разстояние от 20 cm до тавана.
	Уредът не е в стабилно положение.	Поставете уреда в стабилна позиция, като регулирате предните леви крачета. Уверете се, че всички колела/крачета са устойчиви на пода.
Уредът е много топъл.	Уредът се намира в близост до източници на топлина.	Преместете уреда далече от източниците на топлина.
	Кондензаторът е мръсен или запушен.	Почистете кондензатора (↪ Почистване).
Кондензат от външната страна на уреда.	Нормално явление в гореща и влажна среда.	Избършете уреда със суха, мека кърпа.
Код на грешка HA.	Аларма за максимална температура.	Преместете уреда на по-хладно място.
Код на грешка LA.	Аларма за минимална температура.	Преместете уреда на по-топло място.
Код на грешка dA.	Отворена врата.	Затворете вратата.
Код на грешка P1, P2, EA или CA.	Уредът трябва да бъде проверен и ремонтиран от квалифициран специалист.	

Относно **електрическата схема** вижте илюстрацията в края на това ръководство.

- Захранващ кабел
- Бял
- Зелен
- Черен
- Сензор
- Бърз бутон
- Магнитен превключвател
- Червен
- Жълт
- Син
- Трансформатор
- Светодиоден превключвател
- Вентилатор на кондензатора
- LED
- Охлаждащ вентилатор

- p. Сив
- q. Нагревател на маркуча за източване
- r. Нагревател на контейнера за източване
- s. Клапан
- t. Нагревател на вратата

5. Изхвърляне като отпадък



Указания за опазване на околната среда

Старите електроуреди съдържат ценни материали и поради това не трябва да се изхвърлят заедно с битовата смет! Молим Ви да съдействате с активния си принос за опазване на ресурсите и околната среда и да предавате уреда в организирани изкупвателни пунктове.



Всички опаковачи материали трябва да бъдат изхвърлени по съобразен с околната среда начин.

Кашонът може да бъде използван за стара хартия.

Защитното фолио и подложките от пеноматериал не съдържат хлор-флуоровъглерод.

Не разрешавайте на децата да си играят с опаковката и унищожете пластмасовото фолио безопасно за околната среда.

Можете да накъсате или нарежете кашона на малки парчета и да го предадете в пункта за събиране на стара хартия.

Внимание: Преди да изхвърлите уреда, дръжте го далеч от пламъци или възпламеними вещества. Отстранете вратата, преди да изхвърлите уреда.

6. Гаранция

За това изделие е в сила законовата гаранция. Рекламациите трябва да се предявяват веднага, след установяването им.

Гаранционната отговорност отпада при намеси от страна на купувача или на трети страни. Повреди, възникнали вследствие неправилна работа с изделието, неправилно съхранение, неправилно сглобяване или монтиране, както и поради упражняване на сила, или други външни въздействия, не се покриват от гаранцията. Препоръчваме внимателно да прочетете Инструкцията за употреба, тъй като в нея се съдържа важна информация.

Гаранционните претенции от страна на купувача се доказват, чрез предоставяне на фактурата, с която е закупено изделието.

Забележки:

1. Ако Вашето изделие не функционира правилно, моля първо проверете дали причината не е в прекъснато електрозахранване или неправилна работа с него.
2. Имайте предвид, че заедно с Вашето дефектирало изделие трябва да приложите и следните документи:
 - Фактурата за закупуване
 - Описание на модела/ тип / марка
 - Възможно най-пълно описание на възникналия дефект или проблем

В случай на гаранционни претенции или дефекти, моля обръщайте се лично към търговския обект, от който е закупено изделието.

BG

Информация, съгласно Закона за защита на потребителите:

Чл. 112. (1) При несъответствие на потребителската стока с договора за продажба потребителят има право да предяви рекламация, като поиска от продавача да приведе стоката в съответствие с договора за продажба. В този случай потребителят може да избира между извършване на ремонт на стоката или замяната ѝ с нова, освен ако това е невъзможно или избраният от него начин за обезщетение е непропорционален в сравнение с другия.

(2) Смята се, че даден начин за обезщетяване на потребителя е непропорционален, ако неговото използване налага разходи на продавача, които в сравнение с другия начин на обезщетяване са неразумни, като се вземат предвид:

1. стойността на потребителската стока, ако нямаше липса на несъответствие;
2. значимостта на несъответствието;
3. възможността да се предложи на потребителя друг начин на обезщетяване, който не е свързан със значителни неудобства за него.

Чл. 113. (1) Когато потребителската стока не съответства на договора за продажба, продавачът е длъжен да я приведе в съответствие с договора за продажба.

(2) Привеждането на потребителската стока в съответствие с договора за продажба трябва да се извърши в рамките на един месец, считано от предявяването на рекламацията от потребителя.

(3) След изтичането на срока по ал. 2 потребителят има право да развали договора и да му бъде възстановена заплатената сума или да иска намаляване на цената на потребителската стока съгласно чл. 114.

(4) Привеждането на потребителската стока в съответствие с договора за продажба е безплатно за потребителя. Той не дължи разходи за експедиране на потребителската стока или за материали и труд, свързани с ремонта ѝ, и не трябва да понася значителни неудобства.

(5) Потребителят може да иска и обезщетение за претърпените вследствие на несъответствието вреди.

Чл. 114. (1) При несъответствие на потребителската стока с договора за продажба и когато потребителят не е удовлетворен от решаването на рекламацията по чл. 113, той има право на избор между една от следните възможности:

1. разваляне на договора и възстановяване на заплатената от него сума;

2. намаляване на цената.

(2) Потребителят не може да претендира за възстановяване на заплатената сума или за намаляване цената на стоката, когато търговецът

BG се съгласи да бъде извършена замяна на потребителската стока с нова или да се поправи стоката в рамките на един месец от предявяване на рекламацията от потребителя.

(3) Търговецът е длъжен да удовлетвори искане за разваляне на договора и да възстанови заплатената от потребителя сума, когато след като е удовлетворил три рекламации на потребителя чрез извършване на ремонт на една и съща стока, в рамките на срока на гаранцията по чл. 115, е налице следваща поява на несъответствие на стоката с договора за продажба.

(4) Потребителят не може да претендира за разваляне на договора, ако несъответствието на потребителската стока с договора е незначително.

Чл. 115. (1) Потребителят може да упражни правото си по този раздел в срок до две години, считано от доставянето на потребителската стока.

(2) Срокът по ал. 1 спира да тече през времето, необходимо за поправката или замяната на потребителската стока или за постигане на споразумение между продавача и потребителя за решаване на спора.

(3) Упражняването на правото на потребителя по ал. 1 не е обвързано с никакъв друг срок за предявяване на иск, различен от срока по ал. 1.

GWL 8/15 E/BG

GSC240N

BULGARIAN

210219

СОТИРОВ Н ООД

ГАРАНЦИОННА КАРТА

Електроуреди закупени от верига магазини

METRO

ГАРАНЦИОНЕН СРОК 24 МЕСЕЦА

от датата на продажбата

Вид и модел на уреда

Фабричен номер

Фактура номер

Дата

Купувач

Адрес

Извършил монтажа

Стоката е предадена и получена в пълна изправност и пълна окомплектовка.

Продавач

Купувач

ГАРАНЦИОННИ УСЛОВИЯ

1. Гаранцията е валидна, ако по време на гаранционния период изделието покаже дефект поради некачествени материали или некачествена изработка. Всички дефекти през този период се отстраняват безплатно от изброените по-долу упълномощени сервиси.
2. Гаранцията се признава при представяне на настоящата гаранционната карта правилно попълнена и подпечатана с печат METRO удостоверяващ датата на покупката и (или) с представена оригинална фактура.
3. Всички рекламации се уреждат на база БДС и действащите законови разпоредби

ГАРАНЦИОННИТЕ ЗАДЪЛЖЕНИЯ ОТПАДАТ ПРИ СЛЕДНИТЕ СЛУЧАИ

1. Повредата се дължи на лош транспорт от търговския обект до клиента, природни бедствия или неотговарящи на обявените в инструкциите за употреба параметри на ел. мрежата.
2. Не са спазени условията за монтаж, съхранение и експлоатация, посочени в инструкцията за употреба
3. Когато е правен опит за отстраняване на повредата от неупълномощени лица.
4. Изделието или отделни негови възли са разпломбирани преди изтичане на гаранционния срок.
5. При повикване, несвързано с технически дефект или при повреда причинена по вина на клиента, последният заплаща разходите по труда, резервни части и транспорта.

ЦЕНТРАЛЕН СЕРВИЗ ЗА СТРАНАТА

“СОТИРОВ Н” ООД София, ул. Козлодуй 113

Тел.: (02) 833 41 70, 931 50 62, Тел./факс: (02) 931 11 77



BG

ДАТА НА ПРИЕМАНЕ ЗА РЕМОТ	ДАТА НА ОТРЕМОНТИРАНЕ	ОПИСАНИЕ НА ДЕФЕКТА	ПЕЧАТ И ПОДПИС НА СЕРВИЗА

СЕРВИЗНИ БАЗИ В СТРАНАТА

Град	Адрес-сервиз	Код	Тел.-сл.	Факс	Фирма
Благоевград-хладилници	ул."Трети март" 40 партер	073	887306, 882895	882895	ЕТ "Паро-45"
Благоевград-без хладилници	ул. "Димитър Йосифов" 1	073	880302		с-з "Електрик"
Бургас	к-с"Изгрев", зад бл. 68	056	860838		ЕТ"Ремтех-75"
Варна	ул. "Д-р Басанович" 22 ул."Полк. Свещаров" 4	052	334848 634813	334848	ЕТ"Сонийо"
Варна	к-с"Чайка" бл. 68 - Сервиз битова техника	052	303659	303659	С-з Битова техника
Пловдив	ул. "Марин Дринов" 25	032	620298	620298	ЕТ"Петър Чомаков"
Пловдив	ул. "Зайчар" 4	032	941757	941757	ЕТ"Скандинавия"-Ванко Зиновиев
Русе	кв. "Здравец-Изток", ул. "Прага"11, бл. "Калоян", партер	082	841068		ЕТ"Елдом комерс-Лъчезар Коцев"
София	ул."Козлодуй" 113	02	8334170, 8334195	9311177	"Сотиров Н" ООД
Ст. Загора	ул."Цар Симеон Велики" 135, вх.Б	042	605080 867010		ЕТ"Илибон"
Ст. Загора	ул."Св. Княз Борис" 61	042	601001	601001	ЕТ "Никола Колев- ВЕК"

IT VETRINA NEGATIVA GSC240N

Vi preghiamo di prendervi un po' di tempo prima di mettere in funzione l'apparecchio e di leggere attentamente il presente libretto di istruzioni.



QA20-0000004461

ATTENZIONE! Questo apparecchio è stato progettato principalmente per essere utilizzato da utenti professionisti in un ambiente professionale e non è, per natura, destinato all'uso da parte di persone con ridotte capacità fisiche, sensoriali o psichiche, oppure prive di adeguata esperienza e competenze.

Se si intende utilizzare questo prodotto in un ambiente domestico, assicurarsi di tenere il prodotto lontano dalla portata di queste persone e in particolare dei bambini qualora privi di una supervisione adeguata.

1. Descrizione



Questo apparecchio è progettato per congelare gli alimenti nei ristoranti, nelle mense e in simili strutture di ristorazione.

Questo apparecchio non è destinato al raffreddamento di alimenti caldi, che devono essere raffreddati a temperatura ambiente prima di essere collocati nell'apparecchio.

L'apparecchio è destinato all'uso commerciale e in ambienti interni da parte di personale addestrato e qualificato che abbia acquisito familiarità con le presenti istruzioni.

Non utilizzare l'apparecchio per altri scopi. Qualsiasi altro uso potrebbe causare danni all'apparecchio e alla proprietà o lesioni personali.

Il produttore non si assume alcuna responsabilità per danni o lesioni derivanti dall'uso improprio o dalla mancata - osservanza di questo manuale.

2. Avvertenze di sicurezza



**IMPORTANTI ISTRUZIONI PER
LA SICUREZZA!
LEggerLE ATTENTAMENTE
E CONSERVARLE PER
USO FUTURO! PRESTARE
PARTICOLARE ATTENZIONE
A TUTTE LE FIGURE DELLA
PAGINA ILLUSTRATIVA!**

Leggere il manuale di istruzioni molto attentamente prima di utilizzare l'apparecchio. Acquisire familiarità con il funzionamento, le regolazioni e le funzioni degli interruttori. Fare proprie le norme di sicurezza e le istruzioni e seguirle al fine di evitare potenziali rischi e pericoli.



Rimuovere tutto il materiale di imballaggio.

AVVERTENZA - PERICOLO DI ASFISSIA!

I materiali di imballaggio non sono giocattoli per bambini. Non consentire ai bambini di giocare con i materiali di imballaggio, poiché potrebbero ingerirli e soffocare!



ATTENZIONE!

Spegnere l'apparecchio e scollegare il cavo di alimentazione prima di sostituire gli accessori, prima di pulire il dispositivo e quando non lo si utilizza.



AVVERTENZA - PERICOLO DI SCOSSE ELETTRICHE!

Proteggere l'apparecchio e le sue parti elettriche dall'umidità. Non immergere l'apparecchio e i suoi componenti elettrici in acqua o altri liquidi per evitare scosse elettriche. Non tenerlo mai sotto l'acqua corrente. Attenersi alle istruzioni per la pulizia e la manutenzione.



IT

Non azionare l'apparecchio con le mani bagnate o umide o se il pavimento è bagnato. Non toccare la spina di alimentazione con mani bagnate.



AVVERTENZA - PERICOLO DI INCENDIO!

Questo apparecchio contiene refrigerante infiammabile.



Questo apparecchio corrisponde alla classe di protezione I e pertanto deve essere collegato a una messa a terra di protezione.



Usare solo in ambienti interni privi di umidità.



Senza umidità



Con umidità

Questo apparecchio corrisponde alla classe climatica 4 ed è adatto per la temperatura a bulbo secco (°C) e l'umidità relativa seguenti (% UR):

④

Classe	Max °C	Max % UR
4	30	55

1. L'apparecchio può essere utilizzato da bambini a partire dagli 8 anni di età e da persone con ridotte capacità fisiche, sensoriali o mentali, o prive dell'esperienza e/o delle conoscenze necessarie, solo se sono supervisionati od istruiti circa l'uso sicuro dell'apparecchio e se sono consapevoli dei rischi che ne derivano.
2. Ai bambini non è permesso giocare con l'apparecchio.
3. La pulizia e la manutenzione a carico dell'utente non devono essere eseguite da bambini senza la supervisione di un adulto.
4. **ATTENZIONE!** Rischio di incendi/materiali infiammabili. 
ATTENZIONE! Il refrigerante infiammabile R290 potrebbe causare incendi ed esplosioni.
5. **ATTENZIONE!** La capacità di carico massima dei ripiani (80 kg) non deve essere superata.

6. **AVVERTENZA:** Non conservare in questo apparecchio sostanze esplosive, come bombolette spray contenenti gas propellente infiammabile.
7. Assicurarsi di seguire le informazioni relative alla manipolazione, alla manutenzione e allo smaltimento dell'apparecchio, in particolare per quanto riguarda il refrigerante infiammabile e il gas espandente di isolamento infiammabile utilizzato nell'apparecchio.
8. **AVVERTENZA:** Evitare l'ostruzione delle aperture di ventilazione nell'alloggiamento dell'apparecchio o nella struttura da incasso.
9. **AVVERTENZA:** Non utilizzare dispositivi meccanici o altri mezzi per accelerare il processo di sbrinamento, diversi da quelli consigliati dal produttore.
10. **AVVERTENZA:** Non danneggiare il circuito refrigerante.
11. **AVVERTENZA:** Non utilizzare apparecchi elettrici all'interno degli scomparti per la conservazione degli alimenti dell'apparecchio, a meno che non siano del tipo raccomandato dal produttore.
12. La lampadina all'interno dell'apparecchio deve essere sostituita solo con una lampadina identica. La sostituzione deve essere eseguita da un tecnico qualificato.
13. **AVVERTENZA:** per ridurre i pericoli di incendio, l'installazione di questo apparecchio deve essere eseguita solo da personale qualificato.
14. Occorre controllare regolarmente la spina e il cavo di rete per verificare che non presentino danni. Se il cavo di alimentazione è danneggiato, deve essere sostituito dal costruttore o dal servizio di assistenza tecnica, o comunque da una persona con una qualifica simile, in modo da prevenire ogni rischio.
15. In caso di incidenti, guasti o incendi, scollegare immediatamente l'apparecchio dall'alimentazione.
16. **ATTENZIONE!** L'uso improprio può causare lesioni. Utilizzare l'apparecchio solo per lo scopo previsto e in conformità con questo manuale.
17. Per garantire il funzionamento sicuro dell'apparecchio, questo deve essere sottoposto a regolare ispezione e

manutenzione, comprese le misure di manutenzione preventiva, in conformità con questo manuale.

18. Il livello di pressione sonora dell'emissione ponderata è 70 dB (A).

19. **ATTENZIONE!**

Scollegare l'apparecchio dall'alimentazione per la pulizia, la manutenzione e la sostituzione delle parti. La presa deve essere posizionata in modo che l'utente vi possa accedere o possa comunque controllarla facilmente. Se ciò non fosse possibile a causa delle caratteristiche costruttive dell'apparecchio o dell'installazione, occorre comunque assicurare che sia possibile effettuare lo scollegamento con un sistema di bloccaggio in posizione disinserita.

20. Non usare mai accessori diversi da quelli che sono stati forniti con l'apparecchio o che non sono esplicitamente raccomandati dal produttore. Ciò potrebbe compromettere la sicurezza dell'utente e danneggiare l'apparecchio. Pertanto, si raccomanda di usare solo componenti ed accessori originali.

21. Per istruzioni sulla pulizia delle superfici a contatto con

gli alimenti, fare riferimento al capitolo "Dopo l'uso".

22. L'apparecchio deve essere installato, messo in funzione, pulito e sottoposto a manutenzione solo da parte di personale adeguatamente formato e che abbia acquisito familiarità con le presenti istruzioni.

23. Far controllare regolarmente le parti elettriche dell'apparecchio da un tecnico qualificato.

24. **Pericolo di scosse elettriche!** Non



tentare mai di riparare l'apparecchio autonomamente. In caso di malfunzionamento, le riparazioni necessarie devono essere eseguite esclusivamente da personale qualificato.

25. **ATTENZIONE!** Non modificare l'apparecchio in alcun modo. Tale azione può causare un incendio o malfunzionamenti con conseguenti potenziali lesioni.

26. Spegnerne sempre l'apparecchio (●) prima di scollegare la spina.

27. Posizionare l'apparecchio su una superficie ampia, livellata, asciutta e stabile, in grado di sostenere il peso complessivo dell'apparecchio e del suo contenuto.

28. Non rimuovere la spina dalla presa elettrica tirando il cavo di alimentazione.
29. Collegare la spina ad una presa elettrica a portata di mano, per poter velocemente scollegare l'apparecchio dall'alimentazione di rete in caso di emergenza.
30. L'apparecchio non è destinato all'uso con un'unità multipresa o una prolunga. La spina di alimentazione dell'apparecchio deve avere una propria presa di corrente indipendente e un collegamento di messa a terra adeguato. L'utilizzo di adattatori può provocare surriscaldamenti o incendi.
31. L'apparecchio deve essere installato e posizionato correttamente secondo le presenti istruzioni prima dell'uso.
32. Non esporre l'apparecchio alla luce diretta del sole e non collocarlo in prossimità di fonti di calore, in quanto ciò compromette il processo di raffreddamento.
33. Il refrigerante e il gas espandente di isolamento utilizzati nell'apparecchio richiedono particolari procedure di smaltimento. Per il loro smaltimento, rivolgersi al tecnico dell'assistenza o ad una persona altrettanto qualificata.
34. Non appoggiare sull'apparecchio oggetti pesanti o pieni d'acqua, come ad esempio vasi.
35. Mantenere una distanza minima di 5 cm tra l'apparecchio e le pareti, o altri oggetti, su tutti i lati e una distanza minima di 20 cm tra l'apparecchio e il soffitto, per garantire un'adeguata circolazione dell'aria. Se la distanza non è sufficiente, la capacità di raffreddamento potrebbe essere compromessa.
36. Dopo aver spento l'apparecchio, attendere sempre almeno 5 minuti prima di riaccenderlo. Altrimenti il compressore potrebbe danneggiarsi.
37. L'apparecchio è molto pesante. Se possibile, si raccomanda di farlo rotolare o farlo scorrere per trasportarlo. Se l'apparecchio deve essere sollevato, farlo solo con attrezzature specifiche o fare eseguire questa operazione da tecnici qualificati. Ciò si applica sia all'apparecchio ancora imballato che una volta rimosso dall'imballaggio.
38. Non inclinare l'apparecchio di oltre 45°, né ribaltarlo su un

lato o capovolgerlo per evitare di danneggiare il circuito refrigerante.

- IT**
39. **Importante!** Lasciare l'apparecchio in posizione verticale per almeno 8 ore prima di collegarlo alla presa di corrente per la prima volta, in modo che il refrigerante possa stabilizzarsi. Fare lo stesso se l'apparecchio viene spostato in un momento successivo.
40. Per evitare esplosioni o incendi, non utilizzare l'apparecchio vicino a vapori esplosivi o infiammabili o vicino a fonti di ignizione.
41. Se il gas fuoriesce dall'apparecchio, non staccare la spina di alimentazione dalla presa in quanto ciò può causare scintille e incendi.
42. Quando l'apparecchio è in funzione, non toccare le superfici fredde nel vano congelatore con le mani umide o bagnate. La pelle potrebbe aderire alle superfici molto fredde.
43. Non posizionare prodotti conservati in contenitori in vetro nell'apparecchio, poiché potrebbero rompersi quando il contenuto si congela.
44. È importante ricordare che una temperatura interna superiore a -15 °C può

causare il deterioramento degli alimenti.

Sicurezza elettrica

1. Prima di collegare l'apparecchio alla rete elettrica assicurarsi che la tensione di rete indicata sulla targhetta corrisponda a quella della fornitura di energia elettrica.
2. Non utilizzare l'apparecchio, se la spina o il cavo sono danneggiati, se l'apparecchio non funziona correttamente o è danneggiato in qualsiasi altro modo.
3. Proteggere il cavo di alimentazione da eventuali danni. Evitare che venga a contatto con spigoli vivi, non schiacciarlo e non piegarlo. Tenere il cavo lontano da superfici calde e accertarsi che nessuno possa inciamparvi.
4. Non inserire dita o oggetti all'interno dell'apparecchio e non ostruire mai le prese d'aria.
5. Proteggere l'apparecchio dal calore. Non metterlo mai nelle immediate vicinanze di fiamme libere o fonti di calore come stufe o radiatori.

3. Dopo l'uso



Pulizia

- Spegner e scollegare l'apparecchio prima della pulizia o della manutenzione.
- Togliere tutti gli oggetti dall'apparecchio.

- Non pulire l'apparecchio con lana d'acciaio, prodotti chimici forti, alcali, agenti abrasivi o tossici, in quanto possono danneggiare la superficie dell'apparecchio e costituire un pericolo per la salute.
- Durante la pulizia, non avvicinarsi ad elementi con bordi taglienti (evaporatore, condensatore, ecc.) che potrebbero causare ferite da taglio alle mani nude. Utilizzare sempre guanti protettivi.
- Non utilizzare acqua, o utilizzarne pochissima, durante la pulizia. Assicurarsi che l'acqua non penetri nell'apparecchio durante la pulizia.
- Pulire gli scaffali e le superfici interne ed esterne dell'apparecchio con un panno morbido inumidito e una piccola quantità di detergente delicato almeno una volta al mese. Asciugare con un panno morbido e asciutto.
- Per garantire un funzionamento senza problemi ed evitare un consumo eccessivo di energia elettrica, pulire il condensatore ogni 4 mesi con una spazzola asciutta o un aspirapolvere.
- Se la serpentina del condensatore non viene pulita almeno 3 volte all'anno, l'efficienza dell'apparecchio si ridurrà drasticamente.
- L'apparecchio può essere riutilizzato o conservato solo dopo che è stato completamente asciugato.

Sbrinamento

- L'apparecchio si sbrina automaticamente ogni 4 ore.

Nota: durante il processo di sbrinamento, l'apparecchio alza leggermente la temperatura all'interno del comparto di raffreddamento per consentire al ghiaccio formatosi di sciogliersi. Questo processo non ha effetti dannosi sui prodotti conservati all'interno dell'apparecchio e normalmente richiede solo 5-10 minuti, o al massimo 30 minuti.

- È possibile avviare il processo di sbrinamento manuale tenendo premuto il pulsante di sbrinamento  per circa 3 secondi.

Nota: lo sbrinamento automatico successivo inizierà 4 ore dopo la procedura di sbrinamento manuale.

Conservazione

- Prima di riporre l'apparecchio, o in caso di inutilizzo, rimuovere tutto il contenuto e scollegare l'apparecchio dall'alimentazione, quindi pulirlo accuratamente insieme agli accessori.
- Conservare l'apparecchio in un ambiente asciutto e protetto a temperatura ambiente, fuori dalla portata dei bambini.
- Tenere aperto lo sportello dell'apparecchio per evitare cattivi odori o muffe.
- Per proteggere l'apparecchio dalla polvere, coprirlo con un panno che permetta la circolazione dell'aria all'interno dell'apparecchio.

4. Risoluzione dei problemi

ATTENZIONE!

- In caso di guasti o malfunzionamenti, scollegare sempre immediatamente l'apparecchio.
- Eseguire solo i passaggi descritti in questo manuale di istruzioni. Tutti gli ulteriori lavori di ispezione, manutenzione e riparazione devono essere eseguiti da un centro di assistenza autorizzato o da un tecnico con qualifica simile.
- Per richiedere i pezzi di ricambio, rivolgersi ad un rivenditore autorizzato. Non utilizzare pezzi di ricambio non raccomandati dal produttore!

Problema	Possibile causa	Soluzione
L'apparecchio non funziona.	Spina di alimentazione non collegata alla presa elettrica.	Collegare la spina di alimentazione a una presa elettrica idonea. Collegarla saldamente.
	Il cavo di alimentazione è danneggiato.	Far sostituire il cavo di alimentazione dal produttore, da un tecnico dell'assistenza o da una persona altrettanto qualificata.

IT

Problema	Possibile causa	Soluzione
L'apparecchio non raggiunge la temperatura richiesta.	Il pannello di controllo non è impostato correttamente.	Impostare la temperatura sul pannello di controllo come descritto nel presente manuale.
	L'apparecchio si trova vicino a fonti di calore.	Spostare l'apparecchio lontano da fonti di calore.
	I prodotti all'interno impediscono la corretta chiusura dello sportello.	Riordinare il contenuto dello scomparto di raffreddamento o rimuovere alcuni elementi per consentire la chiusura dello sportello.
	Il vano di raffreddamento è stato sovraccaricato, riempito eccessivamente con alimenti caldi, oppure è stato riempito in modo da impedire un'adeguata circolazione dell'aria.	Rimuovere una parte dei prodotti, gli alimenti caldi o riordinare il contenuto del vano di raffreddamento per permettere all'aria di circolare adeguatamente.
	Sportello aperto e chiuso tropo spesso.	Tenere lo sportello chiuso per qualche istante.
L'apparecchio è molto rumoroso.	L'apparecchio è posizionato troppo vicino alla parete posteriore/al soffitto o ad altri oggetti.	Mantenere una distanza minima di 5 cm dalle pareti o da altri oggetti. Mantenere una distanza minima di 20 cm dal soffitto.
	L'apparecchio non si trova in una posizione stabile.	Posizionare l'apparecchio in modo stabile regolando i piedini. Assicurarsi che le ruote/i piedini appoggino saldamente a terra.

Problema	Possibile causa	Soluzione
L'apparecchio è molto caldo.	L'apparecchio si trova vicino a fonti di calore.	Spostare l'apparecchio lontano da fonti di calore.
	Il condensatore è sporco o bloccato.	Pulire il condensatore (↳ Pulizia).
Condensa all'esterno dell'apparecchio.	Fenomeno normale in ambienti caldi e umidi.	Pulire l'apparecchio con un panno morbido e asciutto.
Codice errore HA.	Allarme massima temperatura.	Spostare l'apparecchio in un ambiente più freddo.
Codice errore LA.	Allarme temperatura minima.	Spostare l'apparecchio in un ambiente più freddo.
Codice errore dA.	Sportello aperto	Chiudere lo sportello.
Codici errore P1, P2, EA o CA.	Fare controllare e riparare l'apparecchio da un tecnico qualificato.	

Per lo **schema del circuito**, fare riferimento all'illustrazione alla fine del presente manuale.

- a. Cavo di alimentazione
- b. Bianco
- c. Verde
- d. Nero
- e. Sensore
- f. Tasto di scelta rapida
- g. Interruttore reed
- h. Rosso
- i. Giallo
- j. Blu
- k. Trasformatore
- l. Interruttore LED
- m. Ventola del condensatore
- n. LED
- o. Ventola di raffreddamento
- p. Grigio
- q. Resistenza tubo di scarico
- r. Resistenza vaschetta raccogliogocce
- s. Valvola
- t. Resistenza sportello

5. Smaltimento



Avvertenze per la tutela dell'ambiente

I dispositivi elettrici vecchi possono contenere sostanze dannose per l'ambiente e quindi non devono essere smaltiti come rifiuti domestici. Siete pertanto pregati di consegnare l'apparecchio esausto presso gli appositi centri di raccolta o presso i centri autorizzati al ritiro al fine di proteggere l'ambiente.



I refrigeranti devono essere evacuati e smaltiti da uno specialista qualificato in conformità con le normative federali e locali prima di rottamare l'apparecchio. **Attenzione:** tenere l'apparecchio lontano dal fuoco o da sostanze incandescenti simili prima di smaltirlo. Rimuovere lo sportello prima di smaltire l'apparecchio.

6. Garanzia



Il presente apparecchio è coperto dalla garanzia legale per i difetti di conformità ex DL 24/02 e Dlgs 206/2005.

La garanzia decade se il consumatore non denuncia il difetto di conformità entro il termine di due mesi dalla data in cui ha scoperto il difetto.

Il diritto alla garanzia decade in presenza di interventi da parte dell'acquirente o di terzi. I danni causati da un utilizzo improprio, da montaggio, conservazione, da collegamento o installazione non corretti, come anche da cause di forza maggiore non sono coperti dalla garanzia.

Raccomandiamo di leggere attentamente le istruzioni, perché contengono informazioni importanti.

Il consumatore è obbligato a conservare la ricevuta d'acquisto dell'apparecchio e ad esibirla qualora necessiti di ricorrere alla garanzia. La ricevuta di acquisto costituisce prova documentale del diritto alla garanzia dell'apparecchio.

Il diritto alla garanzia è subordinato alla presentazione della prova d'acquisto da parte dell'acquirente.

Si prega di fare attenzione ad allegare all'eventuale apparecchio difettoso, al momento della consegna al Vs. rivenditore, anche i seguenti documenti:

- Ricevuta d'acquisto, tipo, marca
- Descrizione dell'apparecchio oltre alla descrizione quanto più possibile dettagliata del difetto riscontrato.

Per richiedere l'applicazione della garanzia o in caso di guasto, rivolgersi personalmente al proprio negozio di fiducia.

GWL 7/08 E/IT

GSC240N

ITALIAN

210219

ES VITRINA REFRIGERADA GSC240N

Por favor, dedique unos minutos a leerse las siguientes instrucciones antes de empezar a utilizar el aparato..



QA20-0000004461

¡ADVERTENCIA! Este aparato ha sido diseñado principalmente para ser utilizado por usuarios profesionales en un entorno profesional y, por naturaleza, no está destinado a ser utilizado por personas (incluidos niños) con capacidades físicas, sensoriales o mentales reducidas, o falta de experiencia y conocimiento.

Si tiene la intención de usar este producto en el ámbito doméstico, asegúrese de que esas personas y particularmente los niños, se mantengan alejados del producto durante el uso, y asegúrese de que este producto no sea accesible para ellos sin la supervisión adecuada.

IT

ES

1. Descripción



Este aparato ha sido diseñado para congelar alimentos en restaurantes, cantinas y establecimientos de catering similares.

Este aparato no ha sido diseñado para enfriar alimentos calientes. Antes de introducirlos en el aparato, deben de enfriarse a temperatura ambiente. El aparato está diseñado para uso comercial y en interiores para que lo utilice personal con formación y cualificado que esté familiarizado con estas instrucciones.

No use el aparato para otros fines que no sean los previstos. Cualquier uso diferente puede provocar daños en el aparato, la propiedad o incluso lesiones personales.

El fabricante no se hace responsable de los daños o lesiones derivados del uso incorrecto o el incumplimiento de este manual.

2. Advertencias de seguridad



**¡MEDIDAS DE SEGURIDAD
IMPORTANTES!
¡LEA DETENIDAMENTE
ESTAS INSTRUCCIONES Y
GUÁRDELAS PARA FUTURAS
CONSULTAS! ¡PRESTE
ESPECIAL ATENCIÓN A TODAS**

LAS IMÁGENES DE LA PÁGINA DE ILUSTRACIONES!

Lea detenidamente este manual de instrucciones antes de usar el aparato. Familiarícese con su funcionamiento, ajustes y funciones de los botones. Comprenda y siga las instrucciones de seguridad y funcionamiento para evitar posibles riesgos y peligros.



ES



Retire todo el embalaje.

ADVERTENCIA: **¡PELIGRO DE ASFIXIA!**



El embalaje no es un juguete. Los niños no deben jugar con el embalaje, ya que podrían asfixiarse si se lo tragan.

¡ADVERTENCIA!



Apague el aparato y desconéctelo de la alimentación eléctrica antes de cambiar los accesorios, de limpiarlo o cuando no lo utilice.

ADVERTENCIA: **¡PELIGRO DE DESCARGA ELÉCTRICA!**



Proteja el aparato y sus piezas eléctricas de la humedad. No sumerja el aparato ni sus piezas eléctricas en agua ni en otros líquidos para evitar descargas eléctricas. Nunca coloque el aparato bajo el agua. Tenga en cuenta las instrucciones de limpieza y mantenimiento.

No utilice el aparato con las manos mojadas ni estando sobre suelo mojado. No toque el enchufe con las manos mojadas.



ADVERTENCIA: ¡RIESGO DE INCENDIO!



Este aparato contiene refrigerante inflamable.

Este aparato corresponde a la clase de protección I, por lo que necesita toma de tierra.



Se debe utilizar únicamente en espacios interiores secos.



Seco



Húmedo

4

Este aparato está clasificado como clase climática 4 y es apto para las siguientes temperaturas de bulbo seco (°C) y humedad relativa (% HR):

Clase	Máx. °C	Máx. % HR
4	30	55

- Este aparato lo pueden utilizar niños mayores de 8 años y personas con capacidades físicas, sensoriales o mentales reducidas o falta de experiencia y conocimientos si están supervisados o han recibido instrucciones en relación al uso seguro del aparato y comprenden los riesgos derivados.
- Será necesario supervisar a los niños para asegurarse de que no jueguen con el aparato.
- La limpieza y el mantenimiento de usuario no lo deben realizar niños sin supervisión.
- ¡PRECAUCIÓN!** Peligro de incendio / materiales inflamables. 
¡PRECAUCIÓN! Riesgo de incendio y explosión con gas refrigerante inflamable R290.
- ¡ADVERTENCIA!** No debe superarse la carga máxima de los estantes (80 kg).
- ADVERTENCIA:** No guarde sustancias explosivas (aerosoles con propelente inflamable, por ejemplo) dentro del aparato.
- Asegúrese de respetar la información de manipulación, mantenimiento y eliminación del aparato, especialmente en lo que se refiere al refrigerante inflamable y al gas para expansión aislante utilizados.
- ADVERTENCIA:** Mantenga las aberturas de ventilación, tanto en el cuerpo del aparato como en la estructura para empotrarlo, sin obstrucciones.
- ADVERTENCIA:** No use dispositivos mecánicos ni ningún otro medio de aceleración del proceso de descongelación distinto al recomendado por el fabricante.
- ADVERTENCIA:** No dañe el circuito refrigerante.
- ADVERTENCIA:** No use aparatos eléctricos dentro de los compartimentos para alimentos del aparato, a menos que hayan sido recomendados por el fabricante.
- La bombilla en el interior del aparato debe sustituirse únicamente por una bombilla idéntica. Solo un profesional cualificado debe sustituirla.

ES

13. **ADVERTENCIA:** Para reducir el riesgo de incendio, la instalación del aparato la deberá realizar únicamente personal cualificado.

14. Compruebe regularmente el enchufe y el cable de alimentación por si presentan daños. Si el cable de alimentación está dañado, deberá ser reemplazado por el fabricante, su servicio técnico o personal cualificado a fin de evitar situaciones de peligro.

ES

15. En caso de accidente, avería o incendio, desconecte inmediatamente el aparato del suministro eléctrico.

16. **¡ADVERTENCIA!** ¡El uso para un fin distinto al previsto puede provocar lesiones! Utilice el aparato solamente para su uso previsto y en conformidad con este manual.

17. Para garantizar el funcionamiento seguro del aparato, la revisión y mantenimiento del mismo deberán ser periódicos e incluir medidas de mantenimiento preventivo, de acuerdo con este manual.

18. El nivel de presión acústica de emisión ponderada A es inferior a 70 dB (A).

19. **¡ADVERTENCIA!** Desconecte el aparato de la fuente de alimentación cuando

realice tareas de limpieza o mantenimiento, y cuando sustituya alguna pieza.

Se debe desconectar el enchufe de modo que un operario pueda comprobar que el aparato permanece desenchufado desde cualquiera de los puntos a los que tiene acceso. Si esto no es posible, debido a la construcción del aparato o su instalación, se debe proporcionar una desconexión con un sistema de bloqueo en la posición aislada.

20. No utilice nunca accesorios que no hayan sido incluidos con el aparato o que no estén recomendados expresamente por el fabricante. De lo contrario, podría haber riesgo de lesiones al usuario y daños al aparato. Por tanto, utilice únicamente piezas de repuesto y accesorios originales.

21. Para más información sobre la limpieza de las superficies que entran en contacto con los alimentos, consulte el capítulo «Después del uso».

22. Los trabajos de instalación, uso, limpieza y mantenimiento del aparato únicamente debe realizarlos personal que tenga la experiencia necesaria y que

haya leído atentamente estas instrucciones de uso.

23. Las piezas eléctricas del aparato deberá revisarlas regularmente un profesional cualificado.
24. **¡Riesgo de descarga eléctrica!** No intente nunca reparar el aparato usted mismo. En caso de avería, las reparaciones deberá realizarlas únicamente personal técnico cualificado.
25. **¡ADVERTENCIA!** No desmonte ni modifique el aparato de ninguna manera. Podría causar un incendio o averías y sufrir una lesión.
26. Apague (O) siempre el aparato antes de desenchufarlo de la toma de corriente.
27. Coloque el aparato sobre una superficie amplia, nivelada, seca y estable capaz de soportar el peso combinado del aparato y de sus contenidos.
28. No desenchufe el enchufe de la toma de corriente tirando del cable.
29. Conecte el enchufe a una toma de corriente fácil de alcanzar para que se pueda desenchufar rápidamente de la red eléctrica en caso necesario.
30. El aparato no ha sido diseñado para ser utilizado



con una regleta ni con un alargador. El enchufe del aparato debe tener su propia toma independiente y conectada a tierra. El uso de adaptadores podría causar sobrecalentamientos o incendios.

31. Antes del uso, el aparato debe ser instalado y colocado de modo correcto en conformidad con estas instrucciones.
32. No exponga el aparato a la luz directa del sol ni lo instale cerca de fuentes de calor, puesto que podrían afectar negativamente al proceso de enfriamiento.
33. El refrigerante y el gas para expansión aislante utilizados en el aparato requieren procedimientos de desecho especiales. Al eliminarlos, consulte con su agente de servicio o persona con cualificación similar.
34. No coloque sobre el aparato objetos pesados o que contengan agua, p. ej., jarrones.
35. Mantenga una distancia mínima de 5 cm entre el aparato y las paredes u otros objetos en los laterales, y una distancia mínima de 20 cm entre el aparato y el techo para garantizar una circulación adecuada del aire.

ES

Si la distancia es demasiado pequeña, la capacidad de enfriamiento podría verse negativamente afectada.

36. Después de apagar el aparato, espere siempre como mínimo 5 minutos antes de volver a encenderlo. De lo contrario, podría dañar el compresor.

37. El aparato pesa mucho. Se recomienda que, siempre que sea posible, mueva o deslice el aparato al transportarlo. Si es necesario levantar el aparato, hágalo únicamente usando equipo especializado o solicite a profesionales cualificados que lleven a cabo la tarea. Esto se aplica al aparato tanto embalado como desembalado.

38. Para evitar dañar el circuito de refrigerante, nunca incline el aparato más de 45° ni lo ponga de lado ni boca abajo.

39. **¡Importante!** Para que el refrigerante se asiente, deje el aparato en posición vertical al menos 8 horas antes de conectarlo a una toma de corriente por primera vez. Lo mismo aplica si el dispositivo se mueve posteriormente.

40. Para evitar explosiones o incendios, no use el aparato cerca de vapores explosivos

o inflamables ni de focos de ignición.

41. Si hubiera una fuga de gas del aparato, no desenchufe el cable de alimentación de la toma de corriente, ya que eso podría provocar chispas y fuego.

42. Cuando el aparato esté en funcionamiento, no toque las superficies frías del compartimento del congelador, especialmente cuando sus manos estén húmedas. La piel puede adherirse a estas superficies extremadamente frías.

43. Nunca coloque productos de vidrio en el aparato, ya que pueden romperse cuando su contenido se congele.

44. Tenga en cuenta que una temperatura en el mueble superior a -15 °C puede deteriorar los alimentos.

Seguridad eléctrica

1. Asegúrese de que la tensión nominal indicada en la etiqueta de especificaciones coincide con la de su suministro eléctrico.

2. No utilice el aparato si el cable o enchufe estuvieran dañados, si no funcionara correctamente o si sufriera cualquier otro tipo de daño.

3. Proteja el cable de alimentación para que no sufra daños. No lo deje colgando de bordes afilados, no lo aplaste ni lo doble. Mantenga el cable de alimentación alejado de superficies calientes y asegúrese de que nadie pueda tropezar con él.
4. No introduzca los dedos ni cualquier objeto extraño en ninguna de las aberturas del aparato y no obstruya sus ranuras de ventilación.
5. Proteja el aparato del calor. No lo coloque cerca de llamas abiertas ni fuentes de calor, como cocinas o estufas.

3. Después del uso



Limpieza

- Apague y desenchufe el aparato antes de realizar tareas de limpieza o mantenimiento.
- Saque todos los productos del aparato.
- No limpie el aparato con estropajos de acero, agentes químicos potentes, álcalis ni agentes abrasivos o tóxicos, puesto que pueden dañar la superficie del aparato y poner en riesgo la salud.
- Durante la limpieza, no se acerque a las partes afiladas (evaporador, condensador, etc.), puesto que podrían causar cortes. Use siempre guantes protectores.
- Durante la limpieza, use poca agua o ninguna. Asegúrese de que no entre agua en el aparato cuando lo limpie.
- Limpie los estantes y las superficies interiores y exteriores del aparato con un paño suave y húmedo y un poco de detergente suave al menos una vez al mes. Secar con un paño suave y seco.
- Para garantizar un funcionamiento sin problemas y evitar un consumo excesivo de electricidad, limpie el condensador cada 4 meses con un cepillo seco o una aspiradora.
- Si el serpentín del condensador no se limpia al menos 3 veces al año, la eficiencia del aparato disminuirá significativamente.
- El aparato solamente puede volver a usarse o almacenarse después de secarlo completamente.

Descongelación

- El aparato se descongela automáticamente cada 4 horas.
Nota: Durante el proceso de descongelación, el aparato eleva ligeramente la temperatura interior del compartimento de enfriamiento, de modo que el hielo generado pueda derretirse. Este proceso no es perjudicial para los productos almacenados en el aparato y normalmente solo dura entre 5-10 minutos y 30 minutos como máximo.
- También puede iniciar un proceso de descongelación manual pulsando el botón de descongelación ❄ durante aproximadamente 3 segundos.
Nota: El siguiente proceso de descongelación automático comienza 4 horas después del proceso de descongelación manual.

Almacenamiento

- Antes de guardarlo o cuando el aparato no esté en uso, retire todo el contenido del aparato, desconéctelo del suministro eléctrico y límpielo completamente, además de sus accesorios.
- Guarde el aparato en una habitación seca y protegida a temperatura ambiente y fuera del alcance de los niños.
- Mantenga abiertas las puertas del aparato para evitar la aparición de olores o moho.
- Para proteger el aparato del polvo, cúbralo con un paño que permita la circulación del aire dentro del aparato.

ES

4. Solución de problemas



¡ADVERTENCIA!

- En caso de fallos o averías, desenchufe el aparato inmediatamente.
- ¡Solamente lleve a cabo los pasos indicados en este manual de instrucciones! Cualquier trabajo de inspección, mantenimiento y reparación posterior lo debe efectuar un centro de servicio técnico autorizado o un especialista cualificado.
- Si necesita alguna pieza de repuesto, póngase en contacto con un distribuidor autorizado. ¡No use piezas de repuesto no recomendadas por el fabricante!

Problema	Causa probable	Solución
El aparato no funciona.	Enchufe no conectado a la toma de corriente.	Conecte el enchufe a una toma de corriente adecuada. Enchúfelo con firmeza.
	El cable de alimentación está dañado.	Solicite al fabricante, su agente de servicio o profesional con cualificación similar que cambie el cable de alimentación.
El aparato no logra la temperatura necesaria.	El panel de control no está bien programado.	Ajuste la temperatura en el panel de control siguiendo las instrucciones de este manual.
	El aparato está cerca de fuentes de calor.	Aleje el aparato de las fuentes de calor.
	Los elementos almacenados impiden cerrar correctamente la puerta.	Reorganice los contenidos del compartimento de enfriamiento o retire varios artículos de modo que la puerta pueda cerrarse.
	El compartimento de refrigeración está sobrecargado, lleno de artículos calientes o lleno de tal modo que impide una circulación adecuada del aire.	Retire varios artículos, extraiga los artículos calientes o reorganice el contenido del compartimento de refrigeración para permitir que el aire circule.
	La puerta se abre y se cierra demasiado frecuentemente.	Deje la puerta cerrada durante un tiempo.

Problema	Causa probable	Solución
El aparato emite mucho ruido.	La parte trasera del aparato está demasiado cerca de la pared, del techo o de algún objeto.	Mantenga una distancia mínima de 5 cm entre el aparato y las paredes o cualquier otro objeto. Mantenga una distancia mínima de 20 cm entre el aparato y el techo.
	El aparato no está en una posición estable.	Coloque el aparato en una posición estable ajustando la pata izquierda delantera. Asegúrese de que todas las ruedas y las patas estén firmemente apoyadas sobre el suelo.
El aparato está muy caliente.	El aparato está cerca de fuentes de calor.	Aleje el aparato de las fuentes de calor.
	El condensador está sucio o bloqueado.	Limpie el condensador (↳ Limpieza).
Condensación en el exterior del aparato.	Fenómeno habitual en entornos calientes y húmedos.	Limpie el aparato con un paño suave y seco.
Código de error HA.	Alarma de temperatura máxima.	Desplace el aparato a un ambiente más fresco.
Código de error LA.	Alarma de temperatura mínima.	Desplace el aparato a un ambiente más cálido.
Código de error dA.	Puerta abierta.	Cierre la puerta.
Código de error P1, P2, EA o CA.	Un profesional cualificado debe revisar y reparar el aparato.	

Para ver el **diagrama de circuito**, consulte la ilustración situada al final de este manual.

- a. Cable de alimentación
- b. Blanco
- c. Verde
- d. Negro
- e. Sensor
- f. Tecla de acceso rápido
- g. Interruptor de láminas
- h. Rojo
- i. Amarillo
- j. Azul
- k. Transformador
- l. Interruptor LED
- m. Ventilador del condensador
- n. LED
- o. Ventilador de refrigeración
- p. Gris
- q. Calentador de la manguera de drenaje
- r. Calentador de la bandeja de drenaje
- s. Válvula
- t. Calentador de la puerta

5. Eliminación



Advertencia para la protección del medio ambiente

¡Los aparatos eléctricos de desecho son reciclables y no deben ser desechados con la basura doméstica! Por favor, ayúdenos activamente a la conservación de los recursos y la protección del medioambiente devolviendo este aparato a los puntos de recogida existentes.



Antes de eliminar el aparato, un especialista cualificado debe vaciar los refrigerantes y liminarlos de acuerdo con las disposiciones nacionales y locales.

Precaución: Mantenga el aparato alejado de llamas o similares antes de desechaarlo. Retire la puerta antes de desechar el aparato.

6. Garantía



Para este producto rige la garantía legal. Las reclamaciones se deberán efectuar inmediatamente después de constatadas.

El derecho a reclamación se extingue si el comprador o un tercero manipulan agresivamente el aparato. Los daños resultantes de una manipulación o utilización inapropiada, por colocación o almacenamiento erróneo, por conexión o instalación inadecuada, o por causa de fuerza mayor u otras influencias externas, no quedan incluidos en la garantía. Recomendamos leer atentamente el Manual del Usuario, pues el mismo contiene importantes indicaciones.

El comprador deberá justificar su derecho a garantía presentando la factura de compra.

Advertencias:

ES

1. Si su producto ya no funciona correctamente, entonces verifique primeramente todos los motivos posibles, como por ejemplo la interrupción de corriente o manipulación errónea.
2. Procure que su producto defectuoso vaya acompañado de los siguientes documentos correspondientes a cada caso:
 - factura de compra (imprescindible para ejecutar garantía)
 - designación / tipo / marca del aparato
 - descripción de la avería que haya tenido lugar, con indicación lo más detallada posible.

En caso de reclamación por garantía o averías, por favor diríjase personalmente a su distribuidor.

GWL 7/08 E/ES

GSC240N

SPANISH

210219

PT **EXPOSITOR DE
CONGELAÇÃO
GSC240N**

Antes de colocar o aparelho em funcionamento, disponha de alguns minutos para ler as seguintes instruções de utilização.



QA20-0000004461

AVISO! Este aparelho destina-se principalmente a ser utilizado por profissionais num ambiente profissional e é, por natureza, não destinado a ser utilizado por pessoas (incluindo crianças) com capacidades físicas, sensoriais ou mentais reduzidas, ou com falta de experiência e conhecimentos.

Se pretender utilizar este produto num ambiente doméstico, certifique-se de que essas pessoas, e particularmente as crianças, são mantidas afastadas do produto quando o estiver a utilizar e garanta que o produto não está acessível às mesmas sem a supervisão adequada.

PT

1. Descrição

Este aparelho está concebido para congelar produtos alimentares em restaurantes, cantinas e estabelecimentos de restauração similares.

O aparelho não se destina a arrefecer produtos alimentares quentes. Deve ser arrefecido até à temperatura ambiente antes de ser colocado no aparelho.

Este aparelho foi concebido para utilização comercial e interior por pessoal formado, capaz e familiarizado com estas instruções.

Não utilize o aparelho para outros fins. Qualquer outra utilização pode levar a danos no aparelho, danos na propriedade ou ferimentos pessoais.

O fabricante não aceitará qualquer responsabilidade por danos ou lesões resultantes de uso indevido ou não conformidade com este manual.

2. Avisos de segurança

**INSTRUÇÕES DE SEGURANÇA
IMPORTANTES!
LEIA COM ATENÇÃO E
GUARDE PARA REFERÊNCIA
FUTURA! PRESTE ESPECIAL
ATENÇÃO A TODAS AS
FIGURAS NA PÁGINA DE
ILUSTRAÇÃO!**

Leia cuidadosamente este manual de instruções antes de usar o aparelho. Familiarize-se com o funcionamento, ajustes e funções dos interruptores. Memorize e siga as instruções de segurança e de funcionamento, de forma a evitar possíveis riscos e perigos.



Remova todo o material de embalagem.

AVISO - PERIGO DE ASFIXIA!

O material da embalagem não é um brinquedo.



As crianças não devem brincar com os materiais da embalagem, devido ao perigo de ingestão e asfixia!

AVISO!

Desligue o aparelho no interruptor e da fonte de alimentação antes de trocar acessórios, limpar o aparelho ou quando não o estiver a utilizar.



AVISO - PERIGO DE CHOQUE ELÉTRICO!

Proteja o aparelho e as peças elétricas da humidade. Não mergulhe o aparelho e as peças elétricas em água ou noutros líquidos, para evitar um choque elétrico. Nunca segure o aparelho sob água corrente. Tenha em atenção as instruções de manutenção e de limpeza.



Não opere o aparelho com as mãos húmidas ou molhadas, nem se estiver num chão molhado. Não toque na ficha de alimentação com as mãos húmidas ou molhadas.



AVISO - RISCO DE INCÊNDIO!

Este aparelho contém gás refrigerante inflamável.



Este aparelho está abrangido na proteção classe I e, portanto, deve ser ligado à terra.



Apenas para uso em áreas cobertas e secas.



Seco



Húmido

Este aparelho está classificado como classe climática 4 e é adequado para a seguinte temperatura de bolbo seco (°C) e humidade relativa (% HR):

④

Classe	Máx. °C	% de HR Máx.
4	30	55

1. Este aparelho pode ser utilizado por crianças a partir dos 8 anos de idade ou mais e pessoas com capacidades físicas, sensoriais ou mentais reduzidas ou reduzida experiência e conhecimento, se tiverem recebido supervisão ou instrução sobre a utilização do aparelho de forma segura e compreenderem os perigos envolvidos.
2. As crianças devem ser supervisionadas para garantir que não brincam com o aparelho.
3. A limpeza e manutenção do utilizador não devem ser feitas por crianças sem supervisão.
4. **ATENÇÃO!** Risco de incêndio/materiais inflamáveis.

PT



ATENÇÃO! Risco de incêndio e de explosão, devido ao refrigerante inflamável R290.

5. **AVISO!** A carga máxima das prateleiras (80 kg) não deve ser excedida.
6. **AVISO:** Não armazene substâncias explosivas, como latas de aerossol com um propelente inflamável, neste aparelho.
7. Certifique-se de que segue as instruções relativas ao manuseamento, manutenção e eliminação do aparelho, especialmente no que diz respeito ao gás de refrigeração inflamável e ao gás de isolamento de inflamabilidade utilizado no aparelho.
8. **AVISO:** Mantenha desobstruídas as aberturas da ventilação do compartimento ou da estrutura onde o aparelho será integrado.
9. **AVISO:** Não utilize dispositivos mecânicos ou outros meios para acelerar o processo de descongelação, além dos recomendados pelo fabricante.
10. **AVISO:** Não danifique o circuito refrigerador.
11. **AVISO:** Não utilize aparelhos elétricos dentro dos compartimentos de armazenamento de alimentos do aparelho, a menos que sejam do tipo recomendado pelo fabricante.
12. A lâmpada no interior do aparelho deve ser substituída apenas por uma lâmpada idêntica. Apenas deve ser substituído por um profissional qualificado.
13. **AVISO:** Para reduzir riscos de inflamabilidade, a instalação deste aparelho só deve ser realizada por uma pessoa devidamente qualificada.
14. Verifique regularmente se a ficha e o cabo de alimentação têm danos. Se o cabo de alimentação ficar danificado, deverá ser substituído pelo fabricante, o agente de reparação ou uma pessoa igualmente qualificada, de modo a evitar quaisquer perigos.
15. Em caso de acidente, avaria ou incêndio, desligue imediatamente o aparelho da fonte de alimentação.
16. **AVISO!** O uso inadequado do aparelho pode originar ferimentos! Utilize o aparelho apenas para o fim a que se destina e de acordo com este manual.
17. Para garantir a utilização segura do aparelho, este deve ser submetido a uma inspeção e manutenção regulares, incluindo medidas de manutenção preventiva, nos termos deste manual.

18. O nível de pressão sonora de emissão ponderada A está abaixo de 70 dB (A).
19. **AVISO!** Desligue o aparelho da fonte de alimentação durante a limpeza ou manutenção, bem como aquando da substituição de peças. A remoção da ficha deve ser tal que o utilizador possa verificar, a partir de qualquer dos pontos a que tem acesso, que a ficha continua removida. Se isto não for possível, devido à construção do aparelho ou à sua instalação, deve ser fornecido um sistema de bloqueio de ligação na posição isolada.
20. Nunca utilize acessórios diferentes daqueles fornecidos com o aparelho, nem dos recomendados pelo fabricante. Estes podem apresentar riscos de segurança para o utilizador e danos para o aparelho. Utilize apenas peças e acessórios originais.
21. Em relação às instruções de limpeza de superfícies que entram em contacto com alimentos, consulte o capítulo “Após o uso”.
22. O aparelho apenas deve ser instalado, utilizado, limpo e conservado por pessoal com formação e experiência e que esteja familiarizado com este manual de instruções.
23. Peça que um técnico qualificado verifique regularmente as peças elétricas do aparelho.
24. **Perigo de choque elétrico!** Nunca tente reparar você mesmo o aparelho. Em caso de avaria, a reparação deve ser realizada apenas por um técnico qualificado. 
25. **AVISO!** Não desmonte ou modifique o aparelho de forma alguma. O fogo ou as avarias resultantes podem originar ferimentos. PT
26. Desligue sempre o aparelho (O) antes de desligar a ficha de alimentação.
27. Coloque o aparelho numa superfície larga, equilibrada, seca e estável, capaz de suportar o peso combinado do aparelho e do seu conteúdo.
28. Não retire a ficha de alimentação da tomada elétrica, puxando o cabo de alimentação.
29. Ligue o cabo de alimentação a uma tomada elétrica acessível para poder desligar rapidamente em caso de emergência da corrente elétrica.
30. O aparelho não deve ser usado com uma unidade

de tomadas múltiplas ou com um cabo de extensão. A ficha de alimentação do aparelho deve ter a sua tomada independente e devidamente ligada à terra. O uso de adaptadores pode causar sobreaquecimento ou incêndio.

31. O aparelho deve estar devidamente instalado e localizado de acordo com estas instruções antes de ser usado.
- PT** 32. Não coloque o aparelho sob luz solar direta ou perto de fontes de calor, pois isso prejudicará o processo de arrefecimento.
33. O gás de refrigeração e o gás de insuflação do isolamento utilizados no aparelho requerem procedimentos especiais de eliminação. Ao eliminá-los, consulte o seu agente de serviço ou um técnico com qualificações semelhantes.
34. Não coloque objetos pesados ou cheios de água, por ex. vasos, sobre o aparelho.
35. Mantenha uma distância mínima de 5 cm entre o aparelho e as paredes ou outros objetos de todos os lados e uma distância mínima de 20 cm entre o aparelho e o teto, para assegurar uma

circulação de ar adequada. Se a distância for muito curta, a capacidade de arrefecimento pode ser afetada.

36. Depois de desligar o aparelho, aguarde pelo menos 5 minutos até ligá-lo novamente. Caso contrário, o compressor pode ficar danificado.
37. O aparelho é muito pesado. É recomendável fazer rolar ou deslizar o aparelho para transporte, sempre que possível. Se o aparelho precisar de ser levantado, faça-o apenas com equipamento especializado ou recorra a profissionais qualificados. Isto aplica-se tanto ao aparelho embalado como ao não embalado.
38. Nunca incline o aparelho mais de 45° nem o vire de lado ou para baixo para evitar danificar o circuito de refrigeração.
39. **Importante!** Deixe o aparelho em pé durante pelo menos 8 horas antes de ligá-lo a uma tomada pela primeira vez, para que o gás de refrigeração possa assentar. O mesmo aplica-se, se o aparelho for movido posteriormente.
40. Para evitar explosão ou incêndio, não utilizar o aparelho perto de vapores explosivos ou inflamáveis nem perto de fontes de ignição.

41. Se o gás flui para fora do aparelho, não remova o cabo de alimentação da tomada, pois tal poderá causar faíscas e fogo.
42. Quando o aparelho estiver em funcionamento, não toque nas superfícies frias do compartimento do congelador, particularmente se as mãos estiverem húmidas ou molhadas. A pele pode aderir a estas superfícies extremamente frias.
43. Nunca coloque produtos de vidro no aparelho porque podem partir-se quando o seu conteúdo é congelado.
44. Tenha em atenção que temperaturas de armário superiores a -15 °C podem provocar deterioração dos alimentos.

Segurança elétrica

1. Certifique-se de que a voltagem nominal apresentada na etiqueta das especificações corresponde à voltagem da alimentação.
2. Não utilize nenhum aparelho com um cabo ou ficha de alimentação danificados, que apresente avarias ou que tenha sido danificado de qualquer forma.
3. Proteja o cabo da alimentação contra danos. Não o deixe

pendurado em extremidades afiadas, não o aperte nem o dobre. Mantenha o fio da alimentação afastado de superfícies quentes e certifique-se de que ninguém tropeça nele.

4. Não insira dedos ou objetos estranhos em qualquer abertura do aparelho e não obstrua as entradas de ar.
5. Proteja o aparelho do calor. Não coloque próximo de chamas vivas ou fontes de calor, como fogões ou aquecedores.

PT

3. Após o uso



Limpeza

- Desligue e retire a ficha do aparelho da tomada antes da limpeza ou manutenção.
- Retire todos os artigos do aparelho.
- Não limpe o aparelho com esfregão de arame, produtos químicos fortes, agentes alcalinos, abrasivos ou tóxicos, pois podem danificar a superfície do aparelho e representar um perigo para a saúde.
- Durante a limpeza, não aproxime as suas mãos desprotegidas de elementos pontiagudos (evaporador, condensador, etc.) que possam causar ferimentos. Use sempre luvas de protecção.
- Use pouca ou nenhuma água durante a limpeza. Certifique-se de que não entra qualquer água no aparelho enquanto o limpa.
- Limpe as prateleiras e as superfícies interiores e exteriores do aparelho com um pano macio húmido e um pouco de detergente suave, no mínimo, uma vez por mês. Seque com um pano macio e seco.
- Para assegurar um desempenho sem problemas e para evitar o consumo excessivo de eletricidade, limpe o condensador de 4 em 4 meses com uma escova seca ou um aspirador.
- Se a bobina do condensador não for limpa, no mínimo, 3 vezes por ano, a eficiência do aparelho irá diminuir significativamente.
- O aparelho só pode ser usado novamente ou armazenado depois de secar totalmente.

Descongelção

- O aparelho descongela automaticamente a cada 4 horas.

Nota: Durante o processo de descongelação, o aparelho aumenta ligeiramente a temperatura no interior do compartimento de refrigeração para o gelo acumulado poder derreter. Este processo não é prejudicial para os produtos armazenados no aparelho e normalmente demora apenas 5-10 minutos e no máximo, 30 minutos.

- Também pode iniciar um processo de descongelação manual, mantendo o botão de descongelação  premido durante cerca de 3 segundos.

Nota: O processo de descongelação automática seguinte começa 4 horas depois do processo de descongelação manual.

Armazenamento

- Antes de armazenar ou quando o aparelho não estiver a ser utilizado, remova todo o conteúdo do aparelho, desligue-o da fonte de alimentação e limpe completamente o aparelho e os seus acessórios.
- Guarde o aparelho num ambiente seco e protegido, à temperatura ambiente e fora do alcance das crianças.
- Mantenha as portas do aparelho abertas para evitar mau cheiro ou bolor.
- Para proteger o aparelho da poeira, cubra-o com um pano que permita a circulação do ar dentro do aparelho.

PT

4. Resolução de problemas

AVISO!

- Em caso de falhas ou avarias, desligue sempre o aparelho de imediato.
- Realize apenas os passos descritos neste manual de instruções! Todas as outras inspeções, manutenção e reparação devem ser realizadas por um centro de serviço autorizado ou por um especialista igualmente qualificado.
- Se necessitar de peças de reposição, adquira-as sempre junto do seu vendedor autorizado. Não utilize peças de reposição que não sejam recomendadas pelo fabricante!

Problema	Causa possível	Solução
O aparelho não funciona.	Ficha de alimentação desligada da tomada elétrica.	Ligue ficha de alimentação a uma tomada elétrica adequada. Ligue-a firmemente.
	O cabo de alimentação está danificado.	Substitua o cabo de alimentação através do fabricante, do seu agente de serviço ou de um técnico qualificado.
O aparelho não atinge a temperatura exigida.	O painel de controlo não está definido corretamente.	Defina a temperatura através do painel de controlo, conforme descrito neste manual.
	O aparelho encontra-se perto de fontes de calor.	Afaste o aparelho de fontes de calor.
	Os artigos armazenados impedem o fecho adequado da porta.	Reorganize o conteúdo do compartimento de refrigeração ou remova vários itens para permitir que a porta feche.
	Compartimento de refrigeração sobrecarregado, cheio de artigos quentes ou preenchido de forma a impedir uma circulação de ar adequada.	Remova vários artigos, remova os artigos quentes ou reordene o conteúdo do compartimento de refrigeração para permitir a circulação de ar.
Porta aberta e fechada com muita frequência.	Mantenha a porta fechada durante um tempo.	

Problema	Causa possível	Solução
O aparelho faz muito ruído.	A parte traseira do aparelho está posicionada demasiado perto da parede/teto ou de outros objetos.	Mantenha uma distância mínima de 5 cm em relação a paredes ou outros objetos. Manter uma distância mínima de 20 cm, em relação ao teto.
	O aparelho não se encontra numa posição estável.	Coloque o aparelho numa posição estável, ajustando o pé esquerdo frontal. Certifique-se de que todas as rodas/pés se encontram firmemente no pavimento.
O aparelho está muito quente.	O aparelho encontra-se perto de fontes de calor.	Afaste o aparelho de fontes de calor.
	O condensador está sujo ou bloqueado.	Limpe o condensador (↳ Limpeza).
Condensação no exterior do aparelho.	Fenómeno normal em ambientes quentes e húmidos.	Limpe o aparelho com um pano seco e macio.
Código de erro HA.	Alarme de temperatura máxima.	Mova o aparelho para um ambiente mais fresco.
Código de erro LA.	Alarme de temperatura mínima.	Mova o aparelho para um ambiente mais quente.
Código de erro dA.	Porta aberta.	Feche a porta.
Código de erro P1, P2, EA ou CA.	Envie o aparelho para verificação e reparação por um profissional qualificado.	

Para ver o **diagrama do circuito**, consulte a ilustração no final deste manual.

- a. Cabo de alimentação
- b. Branco
- c. Verde
- d. Preto
- e. Sensor
- f. Tecla de atalho
- g. Interruptor Reed
- h. Vermelho
- i. Amarelo
- j. Azul
- k. Transformador
- l. Interruptor LED
- m. Ventoinha do condensador
- n. LED
- o. Ventoinha de refrigeração
- p. Cinzento
- q. Aquecedor de mangueira de drenagem
- r. Aquecedor do tabuleiro de drenagem
- s. Válvula
- t. Porta do aquecedor

5. Eliminação



PT



Indicações para a protecção do meio ambiente

Aparelhos eléctricos antigos são materiais que não pertencem ao lixo doméstico! Por isso pedimos para que nos apoie, contribuindo ativamente na poupança de recursos e na protecção do ambiente ao entregar este aparelho nos pontos de recolha.



Os refrigerantes devem ser drenados e eliminados por um especialista qualificado, de acordo com os regulamentos federais e locais antes de o aparelho ser eliminado.

Atenção: Mantenha o aparelho longe do fogo ou substâncias incandescentes similares antes de descartá-lo. Remova a porta antes de descartar o aparelho.

6. Garantia



Para este produto é válida a garantia legal. As reclamações devem ser comunicadas imediatamente após a constatação da falha.

O direito à garantia extingue-se caso sejam feitas intervenções pelo comprador ou terceiros. Os danos que surjam devido ao tratamento ou operação inadequados, devido à colocação ou armazenagem erradas, ligação ou instalação inadequadas, assim como devido a força maior ou outras influências externas não são abrangidos pela garantia. Recomendamos que se leia atentamente o manual de instruções, pois estão aí contidas indicações importantes.

O direito à garantia deve ser comprovado pelo comprador através da apresentação da factura de compra.

Indicações:

- PT** 1. Se o seu produto já não funcionar correctamente, verifique primeiro se existem outras causas,
- RO** p. ex., alimentação eléctrica interrompida ou manuseamento errado.
2. Certifique-se de que junta sempre ao seu produto defeituoso a seguinte documentação ou que a tem sempre à mão:
- Factura de compra
 - Designação do aparelho / tipo / marca
 - Descrição do defeito ocorrido com a indicação de falha o mais exacta possível.

Em caso de direito à garantia ou avarias, queira dirigir-se pessoalmente à nossa loja.

GWL 7/08 E/PT

GSC240N PORTUGUESE 210219

(RO) VITRINA VERTICALA CONGELATOARE GSC240N

Înainte de a pune aparatul în funcțiune, vă rugăm să ne acordați câteva minute ca să citiți instrucțiunile de utilizare care urmează.



QA20-0000004461

AVERTISMENT! Acest aparat a fost conceput în primul rând pentru a fi utilizat de utilizatori profesioniști într-un mediu profesionist și, din fire, nu este destinat utilizării de către persoane (inclusiv copii) cu capacități fizice, senzoriale sau mentale reduse sau lipsă de experiență și cunoștințe. Dacă intenționați să utilizați acest produs într-un mediu intern, vă rugăm să vă asigurați că acele persoane și în special copiii sunt ținuti departe de produs în timpul utilizării și asigurați-vă că acest produs nu le este accesibil fără o supraveghere adecvată.

1. Descriere



Acest aparat este destinat congelării alimentelor în restaurante, cantine și alte unități de catering similare.

Aparatul nu este destinat răcirii alimentelor fierbinți. Acestea trebuie răcite la temperatura camerei înainte de a fi introduse în aparat.

Aparatul este destinat utilizării comerciale și în spații interioare de către personal instruit și calificat, familiarizat cu aceste instrucțiuni.

Nu utilizați aparatul în alte scopuri. Orice altă utilizare poate duce la deteriorarea aparatului, daune materiale sau vătămări corporale.

Producătorul nu acceptă nicio răspundere pentru daunele sau vătămările corporale care rezultă din utilizarea necorespunzătoare sau nerespectarea acestui manual.

2. Avertizări de siguranță



**INSTRUCȚIUNI IMPORTANTE
PRIVIND SIGURANȚA!
CITIȚI CU ATENȚIE ȘI PĂSTRAȚI
PENTRU CONSULTĂRI
ULTERIOARE! OBSERVAȚI
CU MULTĂ ATENȚIE TOATE
FIGURILE DE PE PAGINA CU
ILUSTRĂȚII!**



Citiți acest manual de instrucțiuni cu atenție înainte de a utiliza aparatul. Familiarizați-vă cu funcționarea, ajustările și funcțiile comutatoarelor. Asimilați și urmați instrucțiunile de siguranță și operare, pentru a evita eventuale riscuri și pericole.



Îndepărtați toate materialele de ambalare.

AVERTISMENT - PERICOL DE ASFIXIERE!



Materialele de ambalare nu sunt jucării. Nu lăsați copiii să se joace cu materialele de ambalare, acestea prezentând risc de înghițire și sufocare!

AVERTISMENT!



Opriiți aparatul și deconectați-l de la sursa de alimentare înainte de a înlocui accesoriile, de a curăța aparatul sau dacă nu-l utilizați.

AVERTISMENT - PERICOL DE ELECTROCUTARE!



Protejați dispozitivul și componentele sale electrice de umiditate. Nu scufundați aparatul sau componentele sale electrice în apă sau alte lichide, pentru a evita electrocutarea. Nu țineți niciodată aparatul sub jet de apă. Respectați instrucțiunile de întreținere și de curățare.

RO

Nu utilizați aparatul cu mâinile umede sau când stați pe o suprafață umedă. Nu atingeți niciodată ștecherul cu mâinile umede.



AVERTISMENT – RISC DE INCENDIU!

Acest aparat conține agent frigorific inflamabil.



Acest aparat corespunde clasei de protecție I, și trebuie astfel conectat la circuitul de împământare.



Numai pentru utilizarea în spații interioare uscate.



Uscat



Umed

Acest aparat este clasificat în clasa de climă 4 și este adecvat pentru următoarea temperatură corespunzătoare a termometrului uscat (°C) și umiditatea relativă (% RH):

4

Clasa	Max. °C	Max. % RH
4	30	55

1. Acest aparat poate fi utilizat de copiii cu vârsta de 8 ani și mai mari și de persoanele cu capacități fizice, senzoriale sau mentale reduse sau lipsite de experiență și cunoștințe numai dacă au fost supravegheate și instruite cu privire la utilizarea în siguranță a aparatului și înțeleg pericolele implicate.
2. Copiii trebuie supravegheați pentru a vă asigura că nu se joacă cu aparatul.
3. Curățarea și întreținerea de către utilizator nu trebuie să fie efectuate de către copii fără supraveghere.
4. **ATENȚIE!** Risc de incendiu / materiale inflamabile. 
ATENȚIE! Risc de incendiu și explozie cu agent frigorific inflamabil R290.
5. **AVERTISMENT!** Încărcarea maximă a rafturilor (80 kg) nu trebuie depășită.

RO

6. **AVERTISMENT:** Nu depozitați substanțe explozive, de exemplu doze de aerosoli cu gaz inflamabil, în acest aparat.
7. Asigurați-vă că respectați informațiile referitoare la manevrarea, întreținerea și eliminarea aparatului, în special în ceea ce privește agentul frigorific inflamabil și agentul de expandare pentru spumă izolatoare inflamabil utilizate în aparat.
8. **AVERTISMENT:** Păstrați libere toate orificiile de aerisire din incinta aparatului sau din structura de încorporare.
9. **AVERTISMENT:** Nu utilizați dispozitive mecanice sau alte mijloace pentru accelerarea procesului de dezghețare, altele decât cele recomandate de producător.
10. **AVERTISMENT:** Nu deteriorați circuitul de agent frigorific.
11. **AVERTISMENT:** Nu utilizați aparate electrice în interiorul compartimentelor de depozitare a alimentelor, cu excepția cazului în care acestea sunt de tipul recomandat de producător.
12. Lampa din interiorul aparatului trebuie înlocuită numai cu o lampă identică și numai de un profesionist calificat.
13. **AVERTISMENT:** Pentru a reduce pericolele de

inflamabilitate, instalarea acestui aparat trebuie efectuată numai de către o persoană calificată corespunzător.

14. Verificați în mod regulat ștecherul cablului de alimentare și cablul de alimentare electrică pentru semne de deteriorare. În cazul în care cablul de alimentare este deteriorat, acesta trebuie înlocuit, de către producător sau de agentul său de service sau o persoană cu calificare similară, pentru a se evita orice pericol.
15. În caz de accident, defecțiune sau incendiu, deconectați imediat aparatul de la sursa de alimentare.
16. **AVERTISMENT!** Utilizarea necorespunzătoare poate duce la răniri! Utilizați aparatul numai conform destinației și în conformitate cu acest manual.
17. Pentru a garanta funcționarea în siguranță a aparatului, acesta trebuie supus unei inspecții și întrețineri periodice, inclusiv măsurilor de întreținere preventivă, în conformitate cu acest manual.
18. Nivelul de presiune acustică evaluat emis ponderat pe curba A este 70 dB(A).
19. **AVERTISMENT!** Deconectați aparatul de la sursa de alimentare pentru curățare, întreținere și înlocuire a pieselor. Scoaterea ștecherului trebuie să se facă în așa fel încât operatorul să poată verifica din orice loc în care are acces dacă ștecherul este în continuare scos. Dacă acest lucru nu este posibil datorită proiectării aparatului sau a instalației, separarea trebuie asigurată cu o blocare în poziție decuplată.
20. Nu utilizați niciodată accesorii, altele decât cele furnizate împreună cu aparatul sau recomandate de către producător. Acest lucru poate reprezenta un risc de securitate pentru utilizator și poate deteriora aparatul. Prin urmare, utilizați numai piese și accesorii originale.
21. În ceea ce privește instrucțiunile pentru curățarea suprafețelor care intră în contact cu alimentele, consultați capitolul „După utilizare”.
22. Aparatul trebuie să fie instalat, utilizat, curățat și întreținut numai de către lucrători instruiți, cu experiență, care sunt familiarizați cu aceste instrucțiuni.
23. Lăsați să fie verificate componentele electrice ale

aparaturii în mod regulat de către un tehnician calificat.

24. **Pericol de**

electrocutare! Nu

încercați niciodată

sa reparați singuri aparatul.

Aparatul trebuie reparat doar de specialiști calificați.



25. **AVERTISMENT!** Nu demontați

sau modificați aparatul în

niciun fel. Incendiul sau

defecțiunile rezultate pot provoca vătămarea corporală.

26. Opriti întotdeauna aparatul (O)

înainte de a scoate ștecherul

cablului de alimentare din priză.

RO

27. Așezați aparatul pe o

suprafață lată, orizontală,

uscată și stabilă, capabilă să

susțină greutatea combinată

a aparatului și a conținutului acestuia.

28. Nu trageți de cablul de

alimentare pentru a scoate

ștecherul din priza electrică.

29. Conectați ștecherul la o priză

ușor accesibilă pentru ca,

în caz de urgență, să puteți deconecta rapid aparatul de la rețeaua de alimentare.

30. Aparatul nu este destinat

utilizării cu o unitate cu

prize multiple sau cu un

cablu prelungitor. Ștecherul

aparaturii trebuie să dispună

de propria priză separată,

legată corespunzător

la pământ. Utilizarea

adaptoarelor poate cauza

supraîncălzirea sau incendiul.

31. Aparatul trebuie instalat

și așezat corespunzător,

în conformitate cu aceste

instrucțiuni, înainte de a fi utilizat.

32. Nu așezați aparatul în

lumina directă a soarelui sau

în apropierea surselor de

căldură, deoarece acest lucru va împiedica procesul de răcire.

33. Agentul frigorific și agentul

de expandare pentru spumă

izolatoare utilizați în aparat

necesită proceduri speciale

de eliminare. Atunci când

îi eliminați, vă rugăm să vă

adresați agentului dvs. de

service sau unei persoane calificate în mod similar.

34. Nu așezați obiecte grele sau

obiecte umplute cu apă, de ex.

vaze, pe aparat.

35. Păstrați o distanță minimă de

5 cm între aparat și pereți sau

orice obiect, pe toate laturile,

și o distanță minimă de 20 cm

între aparat și plafon, pentru a

asigura o circulație adecvată

a aerului. Dacă distanța este

prea mică, capacitatea de răcire poate fi afectată.

36. După oprirea aparatului,

așteptați întotdeauna cel

puțin 5 minute până când

- îl porniți din nou. În caz contrar, compresorul se poate deteriora .
37. Aparatul este foarte greu. Se recomandă transportul aparatului pe role sau prin glisare dacă acest lucru este posibil. Dacă aparatul trebuie ridicat, vă rugăm să faceți acest lucru doar cu echipament specializat sau să dispuneți ridicarea lui de către profesioniști calificați. Acest lucru se aplică aparatului atât ambalat, cât și neambalat.
38. Nu înclinați niciodată aparatul cu mai mult de 45° și nu întoarceți aparatul pe partea laterală sau cu susul în jos, pentru a evita astfel deteriorarea circuitului de agent frigorific.
39. **Important!** Lăsați aparatul să stea în poziție verticală timp de cel puțin 8 ore înainte de a-l conecta la o priză de rețea pentru prima dată, astfel încât agentul frigorific să se poată stabiliza. Aceeași regulă se aplică și în cazul în care aparatul este mutat ulterior.
40. Pentru a evita producerea unei explozii sau a unui incendiu, nu utilizați aparatul în apropierea vaporilor explozivi sau inflamabili sau a surselor de aprindere.
41. Dacă se scurge gaz din aparat, nu scoateți ștecărul cablului de alimentare din priză, întrucât aceasta poate cauza scânteii și incendiu.
42. În timpul funcționării aparatului, nu atingeți suprafețele reci din compartimentul congelator, în special dacă mâinile sunt ude sau umede. Pielea poate adera la aceste suprafețe extrem de reci.
43. Nu amplasați niciodată produse din sticlă în aparat, întrucât acestea se pot sparge atunci când conținutul lor îngheață.
44. Rețineți că temperaturile dulapului mai mari de -15 °C pot cauza alterarea alimentelor.
- ### Siguranța electrică
1. Asigurați-vă că, înainte de conectarea la sursa de alimentare, indicația de pe plăcuța aparatului corespunde cu tensiunea nominală de alimentare de la sursa dvs.
 2. Nu folosiți aparatul dacă ștecherul sau cablul este deteriorat sau atunci când aparatul nu funcționează corect sau este deteriorat în vreun fel.
 3. Protejați cablul de conectare împotriva deteriorării. Nu lăsați

ca acesta să atârne peste margini ascuțite și nu-l striviți sau îndoiiți. Păstrați cablul la distanță de suprafețele fierbinți și asigurați-vă că nimeni nu poate să se împiedice de el.

4. Nu introduceți degetele sau obiecte în nicio deschidere a aparatului și nu blocați orificiile de ventilație.
5. Protejați aparatul de căldură. Nu amplasați în apropierea directă a flăcărilor deschise sau a surselor de căldură, cum ar fi sobe sau aparate de încălzit.

RO

3. După utilizare



Curățare

- Opriți și scoateți din priză aparatul înainte de curățare sau întreținere.
- Îndepărtați toate obiectele din aparat.
- Nu curățați aparatul cu bureți de sârmă, substanțe chimice puternice, substanțe alcaline, abrazive sau toxice, deoarece acestea pot deteriora suprafața aparatului și pot constitui un pericol pentru sănătate.
- În timpul curățării, nu apropiați mâna goală de elementele ascuțite (evaporator, condensator etc.) care ar putea provoca rănirea prin tăiere. Utilizați întotdeauna mănuși de protecție.
- Utilizați puțină apă sau deloc în timpul curățării. Asigurați-vă că nu pătrunde apă în aparat în timpul curățării.
- Ștergeți rafturile și interiorul și exteriorul aparatului cu o cârpă moale umedă și cu puțin detergent blând, cel puțin o dată pe lună. Uscați cu o cârpă moale, uscată.
- Pentru a asigura funcționarea fără probleme și pentru a evita consumul excesiv de energie electrică, curățați condensatorul la fiecare 4 luni utilizând o perie uscată sau aspirator.
- Dacă serpentina condensatorului nu este curățată de cel puțin 3 ori pe an, eficiența aparatului va scădea semnificativ.
- Aparatul poate fi utilizat din nou sau depozitat după ce este uscat complet.

Dezghețarea

- Aparatul se dezgheață automat la fiecare 4 ore.
Notă: În timpul procesului de dezghețare, aparatul crește puțin temperatura în compartimentul de răcire, astfel încât gheața formată să se poată topi. Acest proces nu este dăunător pentru produsele depozitate în aparat și durează de obicei doar 5-10 minute și maximum 30 de minute.
- Puteți iniția procesul de dezghețare și manual, ținând butonul pentru dezghețare  apăsat timp de aprox. 3 secunde.
Notă: Următorul proces de dezghețare automată începe la 4 ore după procesul de dezghețare manuală.

Depozitarea

- Înainte de a depozita aparatul sau atunci când acesta nu este în uz, scoateți întregul conținut din aparat, deconectați aparatul de la sursa de alimentare și curățați bine aparatul și accesoriile acestuia.
- Depozitați aparatul într-un mediu protejat, uscat, la temperatura camerei și ferit de accesul copiilor.
- Țineți ușa aparatului deschisă pentru a evita mirosul sau mucegaiul.
- Pentru a proteja aparatul împotriva prafului, acoperiți-l cu o cârpă care să permită circulația aerului în interiorul aparatului.

4. Depanare



AVERTISMENT!

- În caz de funcționare defectuoasă sau defecțiuni, scoateți întotdeauna aparatul din priză imediat.
- Efectuați doar pașii descriși în acest manual de instrucțiuni! Orice alte lucrări de inspecție, întreținere și reparare trebuie realizate de un centru de service autorizat sau de un specialist cu o calificare similară.
- Dacă aveți nevoie de piese de schimb, obțineți-le întotdeauna de la un vânzător autorizat. Nu utilizați piese de schimb care nu sunt recomandate de către producător!

Problemă	Cauza posibilă	Remediu
Aparatul nu funcționează.	Ștecherul nu este conectat la priză electrică.	Conectați ștecherul la o priză electrică potrivită. Conectați-l ferm.
	Cablul de alimentare este deteriorat.	Cablul de alimentare trebuie înlocuit de către producător, agentul său de service sau persoane calificate în mod similar.

Problemă	Cauza posibilă	Remediu
Aparatul nu atinge temperatura necesară.	Panoul de comandă nu este setat corect.	Setați temperatura pe panoul de comandă conform descrierii din acest manual.
	Aparatul este amplasat aproape de surse de căldură.	Amplasați aparatul departe de surse de căldură.
	Articolele din aparat împiedică închiderea corectă a ușii.	Rearanjați conținutul compartimentului de răcire sau scoateți mai multe articole pentru a permite închiderea ușii.
	Compartimentul de răcire este supraîncărcat, umplut cu articole fierbinți sau umplut într-un mod care împiedică circulația adecvată a aerului.	Scoateți mai multe articole, scoateți articolele fierbinți sau rearanjați conținutul compartimentului de răcire pentru a permite circulația aerului.
	Ușa este deschisă și închisă prea des.	Țineți ușa închisă pentru o vreme.
	Aparatul este foarte zgomotos.	Spatele aparatului este amplasat prea aproape de perete/plafon sau de alte obiecte.
Aparatul nu este într-o poziție stabilă.		Aduceți aparatul într-o poziție stabilă ajustându-i piciorul frontal stâng. Asigurați-vă că toate roțile/picioarele sunt fixate ferm pe podea.

Problemă	Cauza posibilă	Remediu
Aparatul este foarte cald.	Aparatul este amplasat aproape de surse de căldură.	Amplasați aparatul departe de surse de căldură.
	Condensatorul este murdar sau blocat.	Curățați condensatorul (↳ Curățarea).
Conden în exteriorul aparatului.	Fenomen normal în medii calde și umede.	Ștergeți aparatul cu o cârpă uscată și moale.
Cod de eroare HA.	Alarmă de temperatură maximă.	Mutați aparatul într-un mediu mai rece.
Cod de eroare LA.	Alarmă de temperatură minimă.	Mutați aparatul într-un mediu mai cald.
Cod de eroare dA.	Ușă deschisă.	Închideți ușa.
Cod de eroare P1, P2, EA sau CA.	Dispuneți verificarea și repararea aparatului de către un profesionist calificat.	

RO

Pentru **schema electrică**, vă rugăm să consultați ilustrația de la sfârșitul acestui manual.

- a. Cablu de alimentare
- b. Alb
- c. Verde
- d. Negru
- e. Senzor
- f. Tastă de scurtătură
- g. Comutator ermetic cu gaz inert
- h. Roșu
- i. Galben
- j. Albastru
- k. Transformator
- l. Întrerupător cu LED
- m. Ventilator condensator
- n. LED
- o. Ventilator de răcire
- p. Gri
- q. Încălzitor furtun de scurgere
- r. Încălzitor tavă de scurgere
- s. Supapă
- t. Încălzitor ușă

5. Eliminarea



Indicații pentru protecția mediului înconjurător

Aparatele electrice uzate sunt materiale valoroase, motiv pentru care locul lor nu este la gunoierul menajer! Din această cauză, vă rugăm să ne sprijiniți și să participați la protejarea resurselor naturale și a mediului înconjurător, prin predarea acestui aparat la centrele de preluare a acestora.



Agenții frigorifici trebuie evacuați și eliminați de către un specialist calificat, în conformitate cu reglementările naționale și locale, înainte ca aparatul să fie dezafectat.

Atenție: Înainte de a-l elimina, vă rugăm să țineți aparatul departe de foc sau de alte substanțe incandescente similare. Scoateți ușa înainte să eliminați aparatul.

RO 6. Garanție



HR Pentru acest produs este valabilă garanția legală. Reclamațiile se vor face imediat după constatarea deficiențelor.

Dreptul la garanție se pierde prin intervenții ale cumpărătorului sau ale unor terțe persoane asupra produsului. Pagubele generate de o folosire și întreținere necorespunzătoare, așezării și păstrării greșite, racordării și instalării necorespunzătoare, precum și în cazuri de forță majoră sau alte cauze externe, nu sunt acoperite de prezenta garanție. Vă recomandăm să citiți cu atenție instrucțiunile de folosire, deoarece cuprind indicații importante.

Dreptul la garanție va fi dovedit de către cumpărător prin prezentarea bonului de cumpărare.

Indicații:

1. Dacă produsul dvs. nu mai funcționează corect, verificați mai întâi dacă nu există o altă cauză, ca de exemplu întreruperea alimentării cu curent sau manipularea greșită.
2. Vă rugăm să atașați, respectiv să aveți la îndemână, pentru produsul defect, următoarele documente:
 - Bonul de cumpărare
 - Denumirea aparatului / tipul / marca
 - Descrierea lipsurilor apărute, cu indicarea cât mai exactă a erorilor.

În cazul unor defecțiuni sau pentru solicitarea dreptului la garanție, adresați-vă personal magazinului din care ați făcut achiziția.

GWL 7/08 E/RO

GSC240N

ROMANIAN

210219

HR VITRINA ZA DUBOKO ZAMRZAVANJE GSC240N

Molimo Vas da odvojite nekoliko minuta vremena, prije nego počnete s uporabom proizvoda, te pročitate Upute za uporabu koje slijede u nastavku.



QA20-0000004461

UPOZORENJE! Ovaj uređaj je prvenstveno dizajniran za profesionalne korisnike u profesionalnom okruženju i po prirodi nije namijenjen za upotrebu osobama (uključujući djecu) sa smanjenim tjelesnim, osjetilnim ili mentalnim sposobnostima, ili nedostatkom iskustva i znanja. Ako planirate koristiti ovaj proizvod u domaćem okruženju, pazite da se te osobe, a naročito djeca drže podalje od proizvoda dok se koristi, i osigurajte da im ovaj proizvod nije dostupan bez odgovarajućeg nadzora.

1. Opis



Ovaj uređaj je namijenjen za hlađenje prehrambenih proizvoda u restoranima, kantinama i sličnim ugostiteljskim objektima.

Uređaj nije namijenjen hlađenju vrućih namirnica. Namirnice moraju biti rashlađene na sobnoj temperaturi prije spremanja u uređaj.

Uređaj je namijenjen za komercijalnu uporabu i uporabu u unutarnjem prostoru od strane osposobljenog i kvalificiranog osoblja koje je upoznato s ovim uputama.

Nemojte koristiti ovaj uređaj za druge svrhe. Bilo koja druga namjena može dovesti do oštećenja uređaja, imovine ili tjelesnih ozljeda.

Proizvođač ne prihvaća nikakvu odgovornost za štetu ili ozljede uzrokovane nepravilnom uporabom ili nepoštivanjem ovog priručnika.

2. Sigurnosna upozorenja



**VAŽNE SIGURNOSNE
NAPOMENE!
POZORNO PROČITAJTE I
SAČUVAJTE ZA KASNIJE
POTREBE! OBRATITE
POSEBNU POZORNOST NA
SVE SLIKE NA STRANICI S
ILUSTRACIJAMA!**

Prije korištenja uređaja pažljivo pročitajte ove upute za uporabu. Upoznajte se s korištenjem, mogućnostima podešavanja i funkcijama prekidača. Usvojite i slijedite sigurnosne napomene i upute za uporabu kako biste izbjegli moguće rizike i opasnosti.



Uklonite svu ambalažu.

UPOZORENJE - OPASNOST OD GUŠENJA!



Ambalaža nije igračka. Djeca se ne smiju igrati ambalažom, jer postoji opasnost od gutanja i gušenja!

UPOZORENJE!

Prije zamjene dijelova dodatne opreme, prije čišćenja te kada ga ne koristite, uređaj isključite i odspojite od strujnog napajanja.



UPOZORENJE - OPASNOST OD STRUJNOG UDARA!

Uređaj i električne dijelove uređaja zaštitite od vlage. Uređaj i električne dijelove uređaja ne uranjajte u vodu ili druge tekućine kako biste izbjegli strujni udar. Uređaj nikada ne držite pod tekućom vodom. Obratite pozornost na upute za njegu i čišćenje.



Uređaj ne koristite mokrim ili vlažnim rukama ili dok stojite na mokroj ili vlažnoj podlozi. Strujni utikač nikada ne dodirujte mokrim ili vlažnim rukama.



HR

UPOZORENJE - RIZIK OD POŽARA!

Uređaj sadrži zapaljivo rashladno sredstvo.



Ovaj je uređaj klasificiran kao uređaj razreda zaštite I i stoga ga je potrebno priključiti na zaštitni vodič.



Samo za upotrebu u suhim zatvorenim prostorijama.



Suho



Vlažno

Uređaj je klasificiran kao uređaj klimatskog razreda 4 i prikladan je za sljedeću temperaturu suhog termometra (°C) i relativnu vlagu (% RV):

4

Razred	Maks. °C	Maks. % RV
4	30	55

1. Ovaj uređaj mogu koristiti djeca starosne dobi od 8 godina i starija i osobe ograničenih tjelesnih, osjetilnih ili mentalnih sposobnosti ili nedostatnog iskustva i znanja ako su pod nadzorom ili ako su upućeni u način sigurnog korištenja uređaja te ako su razumjeli opasnosti koje mogu nastati iz toga.
2. Djeca se ne smiju igrati uređajem.
3. Čišćenje i održavanje ne smiju obavljati djeca bez nadzora.
4. **OPREZ!** Opasnost od požara / zapaljivi materijali. 
OPREZ! Opasnost od požara i eksplozije sa zapaljivim rashladnim sredstvom R290.
5. **UPOZORENJE!** Ne smije se prijeći maksimalno opterećenje polica (80 kg).
6. **UPOZORENJE:** Eksplozivne tvari ,kao što su aerosolni spremnici sa zapaljivim

sredstvima, ne pohranjujte u ovom uređaju.

7. Slijedite upute koje se odnose na rukovanje uređajem, servisiranje i odlaganje, posebno kada je riječ o zapaljivom rashladnom sredstvu i zapaljivom izolacijskom plinu koji se koriste u uređaju.
8. **UPOZORENJE:** Održavajte sve ventilacijske otvore u kućištu uređaja ili u konstrukciji za ugradnju prohodnima.
9. **UPOZORENJE:** Ne koristite mehaničke uređaje ili druge metode za ubrzavanje procesa odleđivanja osim onih preporučenih od proizvođača.
10. **UPOZORENJE:** Nemojte oštetiti rashladni sustav.
11. **UPOZORENJE:** Ne koristite električne uređaje u odjeljcima za čuvanje hrane, osim ako nisu istog tipa preporučenog od proizvođača.
12. Žarulju u uređaju smije se zamijeniti samo žaruljom identičnog tipa. Mora je zamijeniti isključivo kvalificirana stručna osoba.
13. **UPOZORENJE:** Kako bi se smanjio rizik od požara, montiranje ovog uređaja mora obaviti isključivo odgovarajuće osposobljena osoba.
14. Redovito provjeravajte ima li oštećenja na strujnom utikaču

- i strujnom kabelu. Ako se strujni kabel uređaja ošteti, mora ga zamijeniti proizvođač, korisnička služba proizvođača ili slično kvalificirana osoba kako bi se izbjegle opasnosti.
15. U slučaju nezgode, loma ili požara, odmah odspojite uređaj sa strujnog napajanja.
 16. **UPOZORENJE!** Nenamjenska uporaba može rezultirati ozljedama! Uređaj koristite samo za njegovu predviđenu namjenu i u skladu s ovim priručnikom.
 17. Kako bi se osigurao siguran rad, uređaj se mora redovito pregledavati i održavati, uključujući preventivne mjere održavanja, sukladno ovom priručniku.
 18. Procijenjena razina zvučnog tlaka A niža je od 70 dB(A).
 19. **UPOZORENJE!** Kod čišćenja i održavanja te zamjene dijelova, uređaj odspojite od strujnog napajanja. Izvlačenje utikača potrebno je obaviti na način da osoblje zaduženo za rukovanje sa svakog mjesta kojem ima pristup može provjeriti je li utikač još uvijek izvučen. Ako to zbog konstrukcije uređaja ili postavljanja nije moguće, uređaj je potrebno zaporom osigurati u odspojenom položaju.
 20. Nikada ne koristite druge dijelove dodatne opreme, osim dijelova koji su isporučeni s uređajem ili dijelova koje je izričito preporučio proizvođač. Takvi dijelovi mogu predstavljati sigurnosni rizik za korisnika i oštetiti uređaj. Stoga koristite samo originalne dijelove i originalnu dodatnu opremu.
 21. Za upute za čišćenje površina u kontaktu s hranom, molimo pogledajte poglavlje „Nakon uporabe“.
 22. Uređaj smije postavljati, čistiti, održavati i njime rukovati samo HR obučeno i iskusno osoblje koje je upoznato s ovim uputama za uporabu.
 23. Redovitu provjeru električnih dijelova uređaja prepustite kvalificiranoj stručnoj osobi.
 24. **Opasnost od strujnog udara!** Nikada ne pokušavajte sami popravljati uređaj. U slučaju kvara popravak uređaja prepustite samo kvalificiranom stručnom osoblju. 
 25. **UPOZORENJE!** Nemojte rastavljati uređaj niti ga na bilo koji način preinačivati. To može izazvati požar ili kvarove koji mogu prouzročiti ozljede.
 26. Uvijek isključite uređaj (○) prije nego što odspojite kabel napajanja.

27. Uređaj postavite na široku, ravnu, suhu i stabilnu površinu koja može izdržati kombiniranu težinu uređaja i njegovog sadržaja.
28. Ne povlačite kabel za napajanje kako biste utikač izvukli iz utičnice.
29. Strujni utikač utaknite u lako dostupnu utičnicu kako biste u slučaju nužde uređaj mogli brzo odspojiti od strujnog napajanja.
30. Uređaj nije namijenjen za korištenje sa strujnim razdjelnikom ili produžnim kabelom. Utikač uređaja treba imati vlastitu, propisno uzemljenu utičnicu. Korištenje adaptera može uzrokovati pregrijavanje ili požar.
31. Prije korištenja uređaj mora biti propisno montiran i smješten u skladu s ovim uputama.
32. Ne stavljajte uređaj na izravnu sunčevu svjetlost ili u blizinu izvora topline jer to može ometi hlađenje.
33. Sredstvo za hlađenje i izolacijski plin koji se koriste u uređaju zahtijevaju posebne postupke odlaganja. Prilikom odlaganja posavjetujte se s korisničkom službom ili osobom sličnih kvalifikacija.
34. Na uređaj ne stavljajte teške predmete ili predmete ispunjene vodom, npr. vaze.
35. Kako biste osigurali ispravan protok zraka, pazite da minimalna udaljenost uređaja od zidova ili drugih predmeta bude najmanje 5 cm sa svih strana, a minimalna udaljenost do stropa najmanje 20 cm. Premala udaljenost može utjecati na kapacitet hlađenja.
36. Nakon isključivanja uređaja uvijek pričekajte barem 5 minuta prije ponovnog uključivanja. U suprotnom može doći do oštećivanja kompresora.
37. Uređaj je vrlo težak. Preporučujemo da uređaj radi transporta prevozite ili gurate kad god je to moguće. Ako morate podizati uređaj, činite to isključivo pomoću specijalizirane opreme ili neka to učine kvalificirane stručne osobe. Ovo se odnosi i na zapakirani i na raspakirani uređaj.
38. Nikada nemojte nagnjati uređaj za više od 45°, postavljati ga na bok ili naopako kako ne biste oštetili krug rashladnog sredstva.
39. **Važno!** Pustite uređaj da stoji okomito barem 8 sata prije prvog spajanja na izvor napajanja kako bi sredstvo za rashlađivanje sjelo na mjesto. Isto napravite i ako se uređaj kasnije premješta.

40. Kako biste izbjegli eksploziju ili požar, nemojte upotrebljavati uređaj blizu eksplozivnih ili zapaljivih para te izvora zapaljenja.
41. Ako plin curi iz uređaja ne izvlačite utikač iz utičnice jer to može napraviti iskru i prouzročiti požar.
42. Dok uređaj radi, nemojte dodirivati hladne površine u odjeljku za zamrzavanje, naročito ako su vam ruke vlažne ili mokre. Postoji opasnost da vam se koža zalijepi za ove ekstremno hladne površine.
43. Nikad nemojte u zamrzivač spremati staklene posude jer mogu popucati kad se njihov sadržaj smrzne.
44. Imajte na umu da temperature u vitrini više od $-15\text{ }^{\circ}\text{C}$ mogu prouzročiti kvarenje hrane.

Električna sigurnost

1. Prije priključivanja uređaja na strujno napajanje uvjerite se da mrežni napon naveden na označnoj pločici odgovara naponu vašeg strujnog napajanja.
2. Ne koristite uređaj oštećenog utikača ili kabela ako uređaj ne funkcionira propisno ili ako je oštećen na bilo koji način.
3. Strujni kabel zaštitite od oštećivanja. Ne dopustite

da kabel visi preko oštih rubova i nemojte ga savijati. Kabel napajanja držite dalje od vrućih površina i postavite ga tako da se nitko ne može spotaknuti o njega.

4. U otvore uređaja ne stavljajte prste ili predmete i nikada ne blokirajte ventilacijske otvore.
5. Uređaj zaštitite od vrućine. Uređaj ne stavljajte u neposrednoj blizini otvorenog plamena ili izvora topline, kao što su štednjaci ili grijalice.

3. Nakon uporabe



Čišćenje

- Prije čišćenja ili održavanja isključite i odspojite uređaj.
- Ispraznite uređaj.
- Nemojte uređaj čistiti čeličnom vunom, jakim kemikalijama, lužinama, abrazivnim ili toksičnim sredstvima jer mogu oštetiti površinu uređaja i predstavljati opasnost za zdravlje.
- Tijekom čišćenja nemojte golim rukama dirati oštre dijelove (isparivač, kondenzator itd.) kako se ne biste ozlijedili. Uvijek koristite zaštitne rukavice.
- Tijekom čišćenja koristite malo vode ili je nemojte uopće koristiti. Pobrinite se da tijekom čišćenja voda ne uđe u uređaj.
- Najmanje jednom mjesečno, police i unutarnje i vanjske površine uređaja obrišite mekom, vlažnom krpom s malo blagog deterdženta. Osušite mekom, suhom krpom.
- Kondenzator čistite svaka četiri mjeseca suhom četkom ili usisivačem kako biste osigurali ispravan rad uređaja.
- Ako se zavojnica kondenzatora ne čisti barem triput godišnje, učinkovitost uređaja će se značajno smanjiti.
- Uređaj se može ponovno koristiti ili skladištiti tek kada se u potpunosti osuši.

HR

Odleđivanje

- Uređaj se automatski odmrzava svaka 4 sata.
Napomena: Tijekom postupka odmrzavanja, uređaj lagano povisuje temperaturu unutar rashladnog odjeljka, kako bi se nakupljeni led mogao otopiti. Ovaj postupak nije štetan za proizvode pohranjene u uređaju i obično traje svega 5-10 minuta, a najviše 30 minuta.
- Postupak ručnog odmrzavanja možete pokrenuti i držeći gumb za odmrzavanje  pritisnutim približno 3 sekunde.
Napomena: Sljedeći postupak automatskog odmrzavanja 4 sati nakon postupka ručnog odmrzavanja.

Skladištenje

- Prije skladištenja ili kad god uređaj nije u upotrebi, posve ga ispraznite, odspojite ga s napajanja i temeljito očistite uređaj i pribor.
- Skladištite uređaj u suhoj, zaštićenoj okolini na sobnoj temperaturi i izvan dosega djece.
- Ostavite vrata uređaja otvorena za sprečavanje nastanka neugodnih mirisa ili plijesni.
- Kako biste zaštitili uređaj od prašine, pokrijte ga krpom koja će omogućavati protok zraka unutar uređaja.

HR

4. Utvrđivanje problema

UPOZORENJE!

- U slučaju pogrešaka ili kvarova, uvijek odmah odspojite uređaj s napajanja.
- Poduzimajte samo korake koji su opisani u ovim uputama za korištenje! Svu dodatnu inspekciju, održavanje i popravke mora obaviti nadležni servisni centar ili slično kvalificirani specijalist.
- Ako vam trebaju zamjenski dijelovi, uvijek ih pribavite od ovlaštenog trgovca. Ne koristite zamjenske dijelove koje nije preporučio proizvođač!

Problem	Mogući uzrok	Rješenje
Uređaj ne radi.	Strujni utikač nije spojen na električnu utičnicu.	Strujni utikač spojite na odgovarajuću električnu utičnicu. Čvrsto ga utaknite.
	Kabel napajanja je oštećen.	Zamijenite ga. Zamjenu kabela napajanja povjerite proizvođaču, ovlaštenom servisu ili jednako stručnoj osobi.

Problem	Mogući uzrok	Rješenje
Uređaj ne postiže potrebnu temperaturu.	Kontrolna ploča nije ispravno postavljena.	Postavite temperaturu pomoću upravljačke ploče na način opisan u ovom priručniku.
	Uređaj je postavljen u blizinu izvora topline.	Odmaknite uređaj dovoljno daleko od izvora topline.
	Pohranjeni artikli sprečavaju ispravno zatvaranje vrata.	Ponovno rasporedite sadržaj odjeljaka ili uklonite nekoliko predmeta kako bi se vrata mogla zatvoriti.
	Odjeljak za hlađenje je prepunjen, napunjen toplim namirnicama ili napunjen na način da to sprečava pravilan protok zraka.	Izvadite nekoliko artikala, izvadite tople namirnice ili ponovno rasporedite sadržaj odjeljka za hlađenje kako biste omogućili protok zraka.
Uređaj je jako bučan.	Vrata se prečesto otvaraju i zatvaraju.	Držite vrata zatvorenima neko vrijeme.
	Stražnja strana uređaja postavljena je preblizu zidu/stropu ili drugim predmetima.	Uređaj mora biti udaljen najmanje 5 cm od zida ili drugih predmeta. Pazite da minimalna udaljenost uređaja od stropa bude 20 cm.
	Uređaj nije u stabilnom položaju.	Postavite uređaj u stabilan položaj podešavanjem prednje lijeve nožice. Pazite da svi kotačići/nožice čvrsto stoje na podu.
Uređaj je jako topao.	Uređaj je postavljen u blizinu izvora topline.	Odmaknite uređaj dovoljno daleko od izvora topline.
	Kondenzator je prljav ili blokiran.	Očistite kondenzator( Čišćenje).

Problem	Mogući uzrok	Rješenje
Kondenzacija na vanjskoj strani uređaja.	Normalna pojava u vrućim i vlažnim okruženjima.	Obrišite uređaj suhom i mekom krpom.
Kôd pogreške HA.	Alarm maksimalne temperature.	Premjestite uređaj u hladnije okruženje.
Kôd pogreške LA.	Alarm minimalne temperature.	Premjestite uređaj u toplije okruženje.
Kôd pogreške dA.	Vrata su otvorena.	Zatvorite vrata.
Kôd pogreške P1, P2, EA ili CA.	Uređaj treba pregledati i popraviti stručna osoba.	

Za **shemu strujnog kruga** pogledajte ilustraciju na kraju ovog priručnika.

- Strujni kabel
- Bijelo
- Zeleno
- Crno
- Senzor
- Kombinacija tipki
- Reedov prekidač
- Crveno
- Žuto
- Plavo
- Transformator
- LED prekidač
- Ventilator kompresora
- LED
- Ventilator
- Siva
- Grijač odvodnog crijeva
- Grijač odvodne posude
- Ventil
- Grijač vrata

5. Zbrinjavanje



Upute o zaštiti okoliša

Stari električni uređaji sastoje se od vrijednih materijala te stoga ne spadaju u kućno smeće! Stoga vas molimo da nas svojim aktivnim doprinosom podržite pri štednji resursa i zaštiti okoliša, te da ovaj uređaj predate na mjesta predviđena za sakupljanje starih električnih uređaja.



Prije odlaganja na otpad rashladna sredstva treba izvaditi kvalificirana stručna osoba i zbrinuti ih u skladu s nacionalnim i lokalnim propisima.

Oprez: Molimo vas da prije odlaganja uređaj držite podalje od vatre ili sličnih užarenih materijala. Molimo vas da prije odlaganja uređaja uklonite vrata.

6. Jamstvo

Za ovaj proizvod vrijedi zakonski predviđeno jamstvo. Reklamacije treba prijaviti odmah nakon utvrđivanja neispravnosti.

Pravo na reklamaciju se gubi ukoliko kupac ili neovlaštena osoba otvori proizvod. Štete nastale uslijed nepravilnog rukovanja ili korištenja, uslijed pogrešnog postavljanja ili čuvanja, uslijed nepravilnog priključivanja ili instalacije, te uslijed više sile (npr. udar groma) ili sličnih vanjskih faktora, nisu obuhvaćene ovim jamstvom. Preporučujemo Vam da pažljivo pročitate ove upute za uporabu jer sadrže važne informacije.

Jamstvo važi uz račun kao dokaz o kupnji.

HR

Napomene:

- Ako Vaš proizvod više ne radi ispravno, prvo provjerite jesu li razlog tome drugi uzroci, npr. prekinuto strujno napajanje ili pogrešno rukovanje.
- Molimo Vas da u slučaju kvara proizvoda priložite sljedeće:
 - račun kao dokaz o kupnji
 - oznaka uređaja / tip / marka
 - opis primjećenih nedostataka sa što je moguće detaljnijim podacima o kvaru.

U slučaju da imate reklamaciju ili probleme, molimo Vas da se osobno obratite ovlaštenom servisu.

GWL 7/08 E/HR

GSC240N

CROATIAN

210219

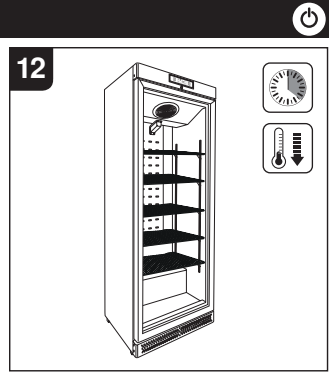
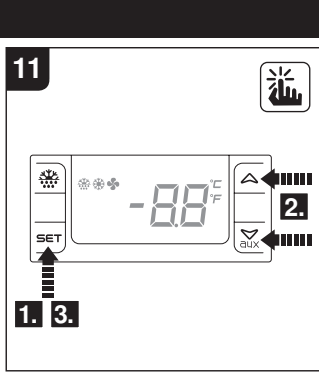
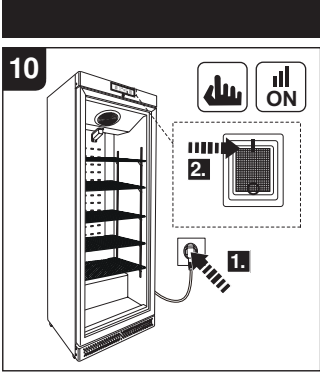
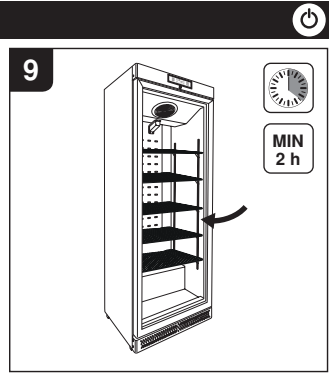
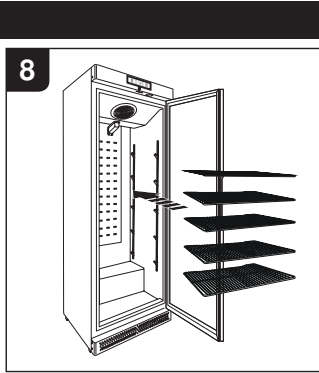
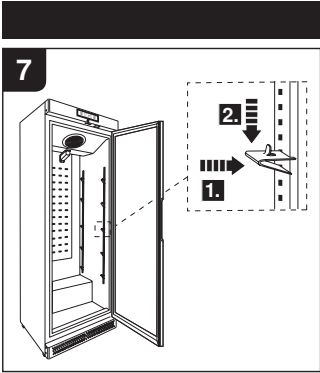
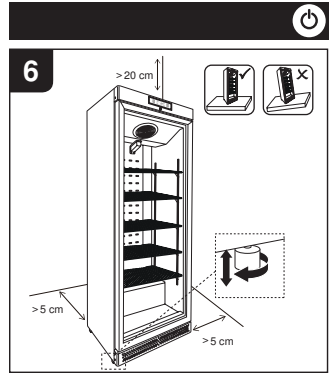
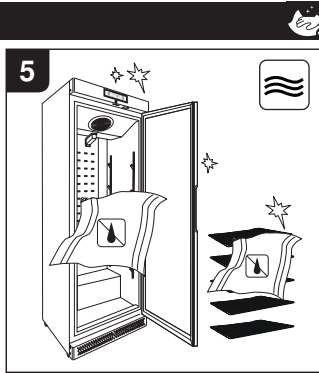
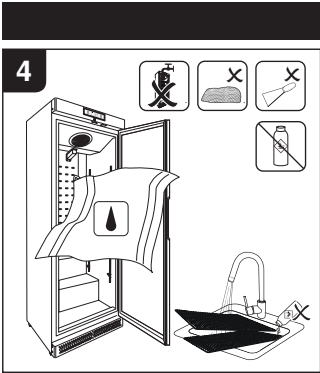
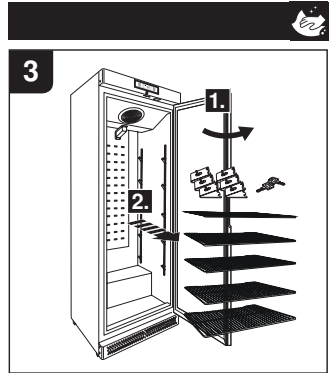
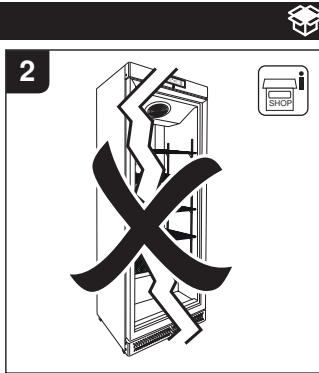

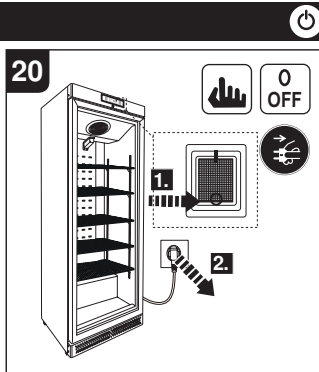
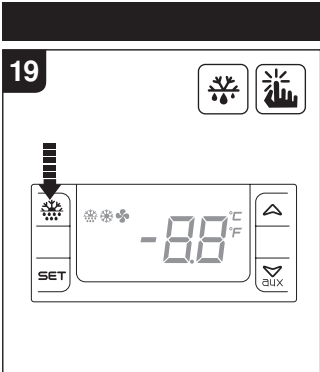
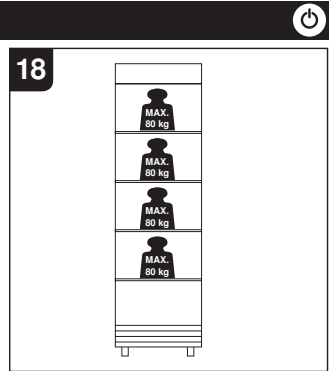
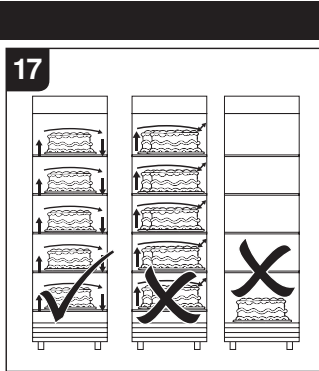
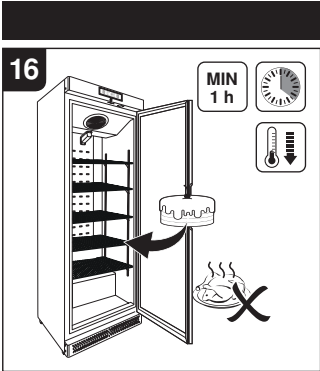
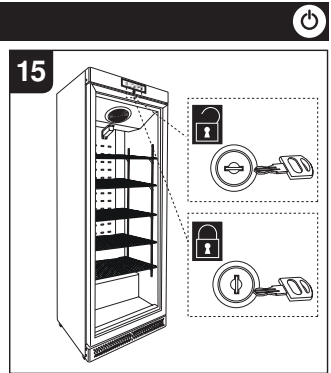
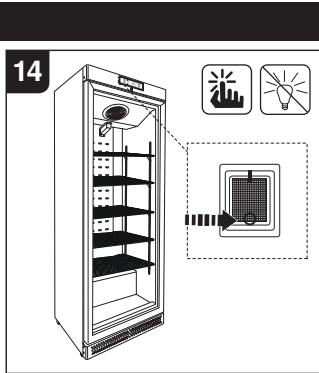
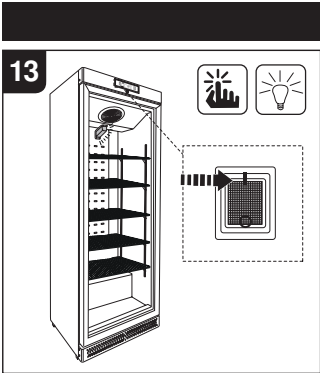

220-240 V~	50 Hz	3.2 A	550 W	240 L	IPX0	< 70 dB(A)
----------------------	--------------	--------------	--------------	--------------	-------------	-------------------------

MCC Trading International GmbH
 Schlüterstraße 5
 40235 Düsseldorf
 Germany

E-mail: feedback@metro.pk
 Visit us: www.metro.pk

(IN) METRO Cash & Carry India Private Limited,
 No. 26/3, Industrial Suburbs, Ward No. 9
 A Block, Subramanyanagar,
 BANGALORE - 560 055
 For Feedback / Suggestion & Complaints:
 Customer Care Executive,
 P.O. Box No. 5600, Bangalore 560 055.
 Customer Care NO.: 18602662010 (Toll Free)
 Email: quality@metro.co.in

(MD) Metro Cash&Carry Moldova SRL
 MD4839, str. Chisinaului, 5,
 com. Stauceni, mun.Chisinau
 Republica Moldova
 +37322405213
 www.metro.md

Net weight:/Greutate netă: 115 kg
 Dimensiuni produs: 595 x 640 x 1885 mm/mm
 Producător: Yindu Kitchen Equipment Co., LTD
 No.1 Xingxing Rd Xingqiao District, Yuhang
 Hangzhou China, 311100, Hangzhou , China
 Made in: China

(PK) METRO Pakistan (PRIVATE) Limited
 2, KM Thokar Niaz Baig, Multan Road
 Lahore 53700, Pakistan.
 For Customer Feedback:
 Call: 111-786-622

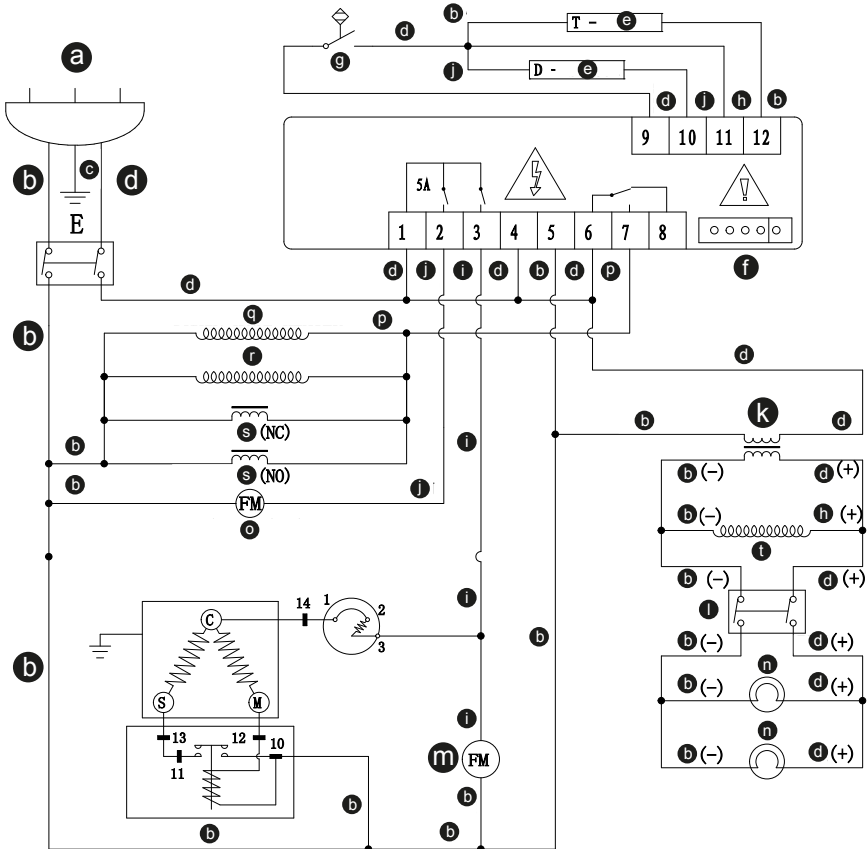

Produktdatenblatt

Name oder Handelsmarke des Lieferanten:		DE	
Anschrift des Lieferanten:	MCC Trading International GmbH Schlüterstraße 5 40235 Düsseldorf Germany		
Modellkennung*: <small>*zu finden auf der Rückseite und im Inneren des Gerätes</small>	GSC240N		
Verwendung:	Präsentation und Verkauf		
Art des Kühlgeräts mit Direktverkaufsfunktion	Kühlmöbel für Supermärkte		
Code der Kühlmöbelfamilie	VF4		
Produktspezifische Parameter			
4. Steckerfertiges vertikales Kühlmöbel für Supermärkte; Containerregal: nein:			
Warenpräsentationsfläche	Temperaturklasse		
0,55 m ²	L1		
Allgemeine Produktparameter:			
Parameter	Wert	Parameter	Wert
Jährlicher Energieverbrauch	2471,05 kWh/a	Empfohlene Temperatur(en) für eine optimierte Lebensmittellagerung	-18 °C
EEL	34,0	Energieeffizienzklasse	C
Lichtquellenparameter:			
Art der Lichtquelle		LED	
Energieeffizienzklasse		G	
Mindestlaufzeit der vom Lieferanten angebotenen Garantie:		Bitte ziehen Sie das Kapitel „Gewährleistung“ zu Rate.	
Weitere Angaben:			
Weblink zur Website des Lieferanten, auf der die Informationen gemäß Nummer 3 des Anhangs II der Verordnung (EU) 2019/2024 der Kommission zu finden sind:		www.metrocustomer.info	

Zusätzliche technische Angaben

DE

Allgemeine Beschreibung des Kühlgerätemodells mit Direktverkaufsfunktion:		Tiefkühlvitrine	
Produktspezifikationen:			
Allgemeine Produktspezifikationen:			
Parameter	Wert	Parameter	Wert
Jährlicher Energieverbrauch	2471,05 kWh/a	Standardmäßiger jährlicher Energieverbrauch	7273,17 kWh/a
Täglicher Energieverbrauch	6,770 kWh/24h	Umgebungsbedingungen	Set 1
M	7,5	N	19,300
Temperaturkoeffizient C	1,00	Y	0,55
P	1,10		
Faktor für die Klimaklasse	-	Zieltemperatur (Tc)	-
Weitere Angaben:			
Die Fundstellen der verwendeten harmonisierten Normen oder anderer angewandter zuverlässiger, genauer und reproduzierbarer Verfahren:		EN ISO 23953-2:2015	
Gegebenenfalls den Namen und die Unterschrift der für den Lieferanten zeichnungsberechtigten Person:		N/A	
Eine Liste der gleichwertigen Modelle, einschließlich der Modellkennungen:		N/A	

Product information sheet

Supplier's name or trade mark:			
Supplier's address:	MCC Trading International GmbH Schlüterstraße 5 40235 Düsseldorf Germany		
Model identifier*: <small>*to be found at the back and inside of the appliance</small>	GSC240N		
Use:	Display and sale		
Type of refrigerating appliance with a direct sales function	Supermarket cabinet		
Cabinet family code	VF4		
Product specific parameters			
4. Integral vertical supermarket cabinet, roll-in: no:			
Total display area	Temperature class		
0.55 m ²	L1		
General product parameters:			
Parameter	Value	Parameter	Value
Annual energy consumption	2471.05 kWh/a	Recommended temperature(s) for optimised food storage	-18 °C
EEl	34.0	Energy efficiency class	C
Light source parameters:			
Type of light source		LED	
Energy efficiency class		G	
Minimum duration of the guarantee offered by the supplier:		Refer to Warranty chapter.	
Additional information:			
Weblink to the supplier's website, where the information in point 3 of Annex II of Commission Regulation (EU) 2019/2024 is found:		www.metrocustomer.info	

GB

Additional technical information

GB

General description of the refrigerating appliance with direct sales function model:		Negative showcase	
Product specifications:			
General product specifications:			
Parameter	Value	Parameter	Value
Annual energy consumption	2471.05 kWh/a	Standard annual energy consumption	7273.17 kWh/a
Daily energy consumption	6.770 kWh/24h	Ambient conditions	Set 1
M	7.5	N	19.300
Temperature coefficient C	1.00	Y	0.55
P	1.10		
Climate class factor	-	Target temperature (Tc)	-
Additional information:			
References of the harmonised standards or other reliable accurate and reproducible methods applied:		EN ISO 23953-2:2015	
Where appropriate, identification and signature of the person empowered to bind the supplier:		N/A	
List of equivalent models, including model identifiers:		N/A	

Fiche technique

Nom ou marque du fournisseur :			
Adresse du fournisseur :	MCC Trading International GmbH Schlüterstraße 5 40235 Düsseldorf Germany		
Référence du produit* : <small>*se trouve à l'arrière et à l'intérieur de l'appareil</small>	GSC240N		
Utilisation :	Exposition et vente		
Type d'appareil frigorifique doté d'une fonction de vente directe	Armoire pour supermarchés		
Code de famille d'armoire	VF4		
Paramètres spécifiques aux produits			
4. Meuble de supermarché vertical intégral, sur roulettes : non :			
Superficie totale d'affichage	Classe de température		
0,55 m ²	L1		
Paramètres généraux du produit :			
Paramètre	Valeur	Paramètre	Valeur
Consommation énergétique annuelle	2471,05 kWh/a	Réglage(s) de température recommandés pour le stockage optimal des aliments	-18 °C
IEE	34,0	Classe d'efficacité énergétique	C
Paramètres de source lumineuse :			
Type de source lumineuse		LED	
Classe d'efficacité énergétique		G	
Durée minimale de la garantie offerte par le fournisseur :		Reportez-vous au chapitre sur la garantie.	
Informations supplémentaires :			
Lien vers le site Internet du fournisseur, où se trouvent les informations visées à l'Annexe II, point 3 du règlement de la Commission européenne (UE) 2019/2024 :		www.metrocustomer.info	

FR

Informations techniques supplémentaires

Description générale de l'appareil frigorifique avec modèle de fonction de vente directe :		Vitrine négative	
Caractéristiques du produit :			
Caractéristiques générales du produit :			
Paramètre	Valeur	Paramètre	Valeur
Consommation énergétique annuelle	2471,05 kWh/a	Consommation énergétique annuelle standard	7273,17 kWh/a
Consommation énergétique quotidienne	6,770 kWh/24 h	Conditions ambiantes	Régler sur 1
M	7,5	N	19,300
Coefficient de température C	1,00	Y	0,55
P	1,10		
Classification climatique	-	Température cible (Tc)	-
Informations supplémentaires :			
Références des normes harmonisées ou d'autres méthodes fiables et reproductibles appliquées :		EN ISO 23953-2:2015	
Le cas échéant, identification et signature de la personne habilitée à engager le fournisseur :		N/A	
Liste des modèles équivalents, y compris les références des modèles :		N/A	

Informační list výrobku

Název nebo ochranná známka dodavatele:			
Adresa dodavatele:	MCC Trading International GmbH Schlüterstraße 5 40235 Düsseldorf Německo		
Identifikační značka modelu*: * Nachází se na zadní straně a uvnitř spotřebiče.	GSC240N		
Užití:	Vystavování a prodej		
Typ chladicího spotřebiče s přímou prodejní funkcí	Skříň pro supermarkety		
Kód skupiny skříní	VF4		
Parametry specifické pro daný výrobek			
4. Integrovaná svíslá skříň pro supermarkety, s kontejnerovým regálem: ne:			
Celková distribuční plocha		Teplotní třída	
0,55 m ²		L1	
Obecné parametry výrobku:			
Parametr	Hodnota	Parametr	Hodnota
Roční spotřeba energie	2471,05 kWh/rok	Doporučená teplota (teploty) pro optimalizované skladování potravin	-18 °C
EEI	34,0	Třída energetické účinnosti	C
Parametry zdroje světla:			
Typ zdroje světla		LED	
Třída energetické účinnosti		G	
Minimální délka záruky nabízená dodavatelem:		Viz kapitola Záruka.	
Další informace:			
Odkaz na internetové stránky dodavatele, kde se nacházejí informace podle bodu 3 přílohy II nařízení Komise (EU) 2019/2024:		www.metrocustomer.info	

CZ

Dodatečné informace uváděné v technické dokumentaci

Obecný popis modelu chladicího spotřebiče s přímou prodejní funkcí:		Mrazicí vitrína	
Specifikace výrobku:			
Obecná specifikace výrobku:			
Parametr	Hodnota	Parametr	Hodnota
Roční spotřeba energie	2471,05 kWh/rok	Normalizovaná roční spotřeba energie	7273,17 kWh/rok
Denní spotřeba energie	6,770 kWh/24 h	Okolní podmínky	Soubor 1
M	7,5	N	19,300
Teplotní koeficient C	1,00	Y	0,55
P	1,10		
Faktor třídy klimatu	-	Cílová teplota (Tc)	-
Další informace:			
Odkazy na harmonizované normy nebo jiné použité spolehlivé, přesné a reprodukovatelné metody:		EN ISO 23953-2:2015	
V příslušných případech jméno a podpis osoby oprávněné přijímat závazky jménem dodavatele:		Nevztahuje se	
Seznam rovnocenných modelů, včetně identifikačních značek modelů:		Nevztahuje se	

Informačný hárok produktu

Názov dodávateľa alebo ochranná známka:			
Adresa dodávateľa:	MCC Trading International GmbH Schlüterstraße 5 40235 Düsseldorf Germany		
Identifikačné číslo modelu*: * nachádza sa na zadnej strane a vo vnútri zariadenia	GSC240N		
Používanie:	Prezentácia a predaj		
Typ chladiaceho spotrebiča s funkciou priameho predaja	Skríňa do supermarketov		
Kód skupiny skriň	VF4		
Produktovo špecifické parametre			
4. Integrovaná vertikálna skrinka do supermarketov, výsuvná: nie:			
Celková plocha na vystavenie		Teplotná trieda	
0,55 m ²		L1	
Všeobecné parametre produktu:			
Parameter	Hodnota	Parameter	Hodnota
Ročná spotreba energie	2471,05 kWh/a	Odporúčané teploty na optimálne uchovanie potravín	-18 °C
EEI	34,0	Trieda energetickej účinnosti	C
Parametre zdroja svetla:			
Typ zdroja svetla		LED	
Trieda energetickej účinnosti		G	
Minimálne trvanie záruky, ktorú ponúka dodávateľ:		Pozrite si kapitolu o záruke.	
Doplňujúce informácie:			
Odkaz na webovú lokalitu dodávateľa, kde možno nájsť údaje podľa bodu 3 prílohy II k nariadeniu Komisie (EÚ) 2019/2024:		www.metrocustomer.info	

SK

Doplňujúce technické informácie

Všeobecný opis modelu chladiaceho spotrebiča s funkciou priameho predaja:		Vitrína so zápornou teplotou	
Špecifikácie produktu:			
Všeobecné špecifikácie produktu:			
Parameter	Hodnota	Parameter	Hodnota
Ročná spotreba energie	2471,05 kWh/a	Štandardná ročná spotreba energie	7273,17 kWh/a
SK Denná spotreba energie	6 770 kWh/24 h	Podmienky okolia	Skupina 1
M	7,5	N	19 300
Teplotný koeficient C	1,00	Y	0,55
P	1,10		
Faktor klimatickej triedy	-	Cieľová teplota (Tc)	-
Doplňujúce informácie:			
Odkazy na harmonizované normy alebo iné použité metódy, ktoré sú spoľahlivé, presné a reprodukovateľné:		EN ISO 23953-2:2015	
Kde je to vhodné, údaje o osobe, ktorá je oprávnená prijímať záväzky v mene dodávateľa, a jej podpis:		Nie je relevantné	
Zoznam ekvivalentných modelov vrátane ich identifikačných kódov modelov:		Nie je relevantné	

Termékinformációs adatlap

A szállító neve vagy védjegye:			
A szállító címe:	MCC Trading International GmbH Schlüterstraße 5 40235 Düsseldorf Germany		
Modellazonosító*: <small>*A készülék hátsó oldalán és a belsejében található</small>	GSC240N		
Használat:	Bemutató és értékesítés		
A kiskereskedelmi használatra szánt hűtőkészülék típusa	Kiskereskedelmi hűtőszekrény		
A hűtőbútorcsalád kódja	VF4		
Termékspecifikus paraméterek			
4. Független, kombinált áruházi hűtőbútor, betolható: nem:			
Teljes kihelyezési terület		Klímaosztály	
0,55 m ²		L1	
Általános termékparaméterek:			
Paraméter	Érték	Paraméter	Érték
Éves energiafogyasztás	2471,05 kWh/a	Az élelmiszerek optimális tárolására szolgáló ajánlott hőmérséklet(ek)	-18 °C
EEI	34,0	Energiahatékonysági osztály	C
Fényforrás paramétere:			
Fényforrás típusa	LED		
Energiahatékonysági osztály	G		
A szállító által nyújtott jótállás minimális időtartama:	Lásd a Jótállás fejezetben.		
További információk:			
Internetes hivatkozás a szállító honlapjára, ahol az (EU) 2019/2024 bizottsági rendelet II. mellékletének 3. pontjában foglalt információ megtalálható:	www.metrocustomer.info		

HU

További műszaki adatok

A kiskereskedelmi használatra szánt hűtőkészülék típusának általános leírása:		Hűtött kirakat	
Termékleírás:			
Általános termékleírás:			
Paraméter	Érték	Paraméter	Érték
Éves energiafogyasztás	2471,05 kWh/a	Standard éves energiafogyasztás	7273,17 kWh/a
Napi energiafogyasztás	6 770 kWh/24h	Környezeti feltételek	1. csoport
M	7,5	N	19 300
Hőmérsékleti együttható C	1,00	Y	0,55
P	1,10		
Klímaosztály-tényező	-	Célhőmérséklet (Tc)	-
További információk:			
A harmonizált szabványokra vagy az alkalmazott egyéb megbízható pontos és megismételhető módszerekre vonatkozó hivatkozások:		EN ISO 23953-2:2015	
Adott esetben a szállító nevében kötelezettségvállalásra jogosult személy neve és aláírása:		N/A	
Az egyenértékű modellek felsorolása, megadva azok modellazonosítóját:		N/A	

Информационен лист на продукта

Име или търговска марка на доставчика:			
Адрес на доставчика:	MCC Trading International GmbH Schlüterstraße 5 40235 Düsseldorf Germany		
Идентификатор на модела*: *намира се на гърба и от вътрешната страна на уреда	GSC240N		
Употреба:	Излагане и продажба		
Тип на хладилния уред с функция за директна продажба	Хладилна витрина		
Код на фамилията на шкафа	VF4		
Специфични параметри на продукта			
4. Еднокамерна вертикална хладилна витрина, с колела: Не:			
Обща площ на витрината		Температурен клас	
0,55 m ²		L1	
Основни параметри на продукта:			
Параметър	Стойност	Параметър	Стойност
Годишно енергопотребление	2471,05 kWh/a	Препоръчителна температура за оптимално съхранение на храни	-18 °C
ИЕЕ	34,0	Клас на енергийна ефективност	C
Параметри на светлинния източник:			
Тип светлинен източник		LED	
Клас на енергийна ефективност		G	
Минимален срок на гаранцията, предлагана от дистрибутора:		Вижте раздел Гаранция.	
Допълнителна информация:			
Препратка към уебсайта на дистрибутора, където се намира информацията по точка 3 от приложение II към Разпоредба (ЕС) 2019/2024 на Комисията:		www.metrocustomer.info	

BG

Допълнителна техническа информация

Общо описание на модела на хладилния уред с функция за директна продажба:		Negative showcase	
Спецификации на продукта:			
Основни параметри на продукта:			
Параметър	Стойност	Параметър	Стойност
Годишно енергопотребление	2471,05 kWh/a	Стандартно годишно енергопотребление	7273,17 kWh/a
Дневно енергопотребление	6,770 kWh/24h	Условия на околната среда	Набор 1
М	7,5	Ν	19,300
Температурен коефициент С	1,00	Υ	0,55
Р	1,10		
Коефициент за климатичния клас	-	Целева температура (Tc)	-
Допълнителна информация:			
Позоваване на хармонизирани стандарти или други прилагани надеждни, точни и възпроизводими методи:		EN ISO 23953-2:2015	
Когато е целесъобразно, данни за самоличността и подпис на лицето, упълномощено да поема задължения от името на дистрибутора:		н/п	
Списък на всички еквивалентни модели, включително идентификаторите им:		н/п	

Scheda dati del prodotto

Nome del fornitore o marchio commerciale:			
Indirizzo del fornitore:	MCC Trading International GmbH Schlüterstraße 5 40235 Düsseldorf Germany		
Identificativo del modello*: *riportato sul retro e sul lato dell'apparecchio	GSC240N		
Utilizzo:	Esposizione e vendita		
Tipo di apparecchio di refrigerazione con funzione di vendita diretta	Armadio da supermercato		
Codice identificativo della tipologia di armadi	VF4		
Parametri specifici per prodotto			
4. Armadio congelatore per supermercato verticale integrale su ruote, n.:			
Area di presentazione totale		Classe di temperatura	
0,55 m ²		L1	
Parametri generali del prodotto:			
Parametro	Valore	Parametro	Valore
Consumo energetico annuale	2471,05 kWh/anno	Temperatura raccomandata per la conservazione ottimale del cibo	-18 °C
EEI	34,0	Classe di efficienza energetica	C
Parametri di illuminazione:			
Tipo di illuminazione		LED	
Classe di efficienza energetica		G	
Durata minima della garanzia offerta dal fornitore:		Consultare il capitolo Garanzia.	
Informazioni aggiuntive:			
Link al sito web del fornitore in cui sono reperibili le informazioni di cui al punto 3 dell'Allegato II del Regolamento (UE) 2019/2024 della Commissione:		www.metrocustomer.info	

IT

Informazioni tecniche supplementari

Descrizione generale del modello di apparecchio di refrigerazione con funzione di vendita diretta:		Armadio congelatore	
Specifiche del prodotto:			
Specifiche generali del prodotto:			
Parametro	Valore	Parametro	Valore
Consumo energetico annuale	2471,05 kWh/anno	Consumo energetico annuale standard	7273,17 kWh/anno
Consumo energetico giornaliero	6,770 kWh/24 ore	Condizioni ambientali	Impostazione 1
M	7,5	N	19,300
Coefficiente di temperatura C	1,00	S	0,55
IT P	1,10		
Fattore di classe climatica	-	Temperatura obiettivo (Tc)	-
Informazioni aggiuntive:			
Riferimenti delle norme armonizzate o altri metodi affidabili, precisi e riproducibili applicati:		EN ISO 23953-2:2015	
Ove applicabile, generalità e firma della persona autorizzata ad impegnare il fornitore:		n.a.	
Elenco dei modelli equivalenti, inclusi gli identificativi di ogni modello:		n.a.	

Ficha de información del producto

Nombre del proveedor o marca comercial:			
Dirección del proveedor:	MCC Trading International GmbH Schlüterstraße 5 40235 Düsseldorf Germany		
Identificador del modelo*: <small>*situado en la parte posterior e interna del aparato</small>	GSC240N		
Empleo:	Exposición y venta		
Tipo de aparato de refrigeración con función de venta directa	Vitrina de refrigeración para supermercados		
Código de la clase de vitrina	VF4		
Parámetros específicos del producto			
4. Vitrina de refrigeración integrada vertical para supermercados, desplazable: n.º:			
Superficie total de exposición	Clase de temperatura		
0,55 m ²	L1		
Parámetros generales del producto:			
Parámetro	Valor	Parámetro	Valor
Consumo de energía anual	2471,05 kWh/a	Temperatura(s) recomendada(s) para conservación optimizada de alimentos	-18 °C
IEE	34,0	Clase de eficiencia energética	C
Parámetros de la fuente de iluminación:			
Tipo de fuente de iluminación	LED		
Clase de eficiencia energética	G		
Duración mínima de la garantía ofrecida por el proveedor:	Consulte el capítulo «Garantía».		
Información Adicional:			
Enlace al sitio web del proveedor donde se encuentre la información establecida en el punto 3 del anexo II del Reglamento (UE) 2019/2024 de la Comisión:		www.metrocustomer.info	

ES

Información técnica adicional

Una descripción general del modelo de aparato de refrigeración con función de venta directa que permita identificarlo de forma fácil e inequívoca:		Vitrina congelador	
Especificaciones del producto:			
Especificaciones generales del producto:			
Parámetro	Valor	Parámetro	Valor
Consumo de energía anual	2471,05 kWh/a	Consumo estándar de energía anual	7273,17 kWh/a
Consumo de energía diario	6,770 kWh/24h	Condiciones ambiente	Serie 1
M	7,5	N	19,300
Coeficiente de temperatura C	1,00	Y	0,55
P	1,10		
Factor de la clase climática	-	Temperatura objetivo (Tc)	-
Información Adicional:			
Referencias de las normas armonizadas u otros métodos confiables, exactos y reproducibles aplicados:		EN ISO 23953-2:2015	
Si procede, los datos y la firma de la persona habilitada para firmar la declaración en nombre del proveedor:		N/A	
Una lista de modelos equivalentes, incluidos los identificadores de modelo:		N/A	

Ficha de informação do produto

Nome do fornecedor ou marca registada:			
Morada do fornecedor:	MCC Trading International GmbH Schlüterstraße 5 40235 Dusseldorf Alemanha		
Identificador de modelo*: <small>*encontra-se na parte traseira e no interior do aparelho</small>	GSC240N		
Utilização:	Exposição e venda		
Tipo de aparelho de refrigeração com função de venda direta	Armário de supermercado		
Código de família de armário	VF4		
Parâmetros específicos do produto			
4. Armário de supermercado vertical integral, de rolamento: n.º:			
Área total de exposição		Classe de temperatura	
0,55 m ²		L1	
Parâmetros gerais do produto:			
Parâmetro	Valor	Parâmetro	Valor
Consumo de energia anual	2471,05 kWh/a	Temperatura(s) recomendada(s) para o armazenamento otimizado de alimentos	-18 °C
IEE	34.0	Classe de eficiência energética	C
Parâmetros da fonte de luz:			
Tipo de fonte de luz		LED	
Classe de eficiência energética		G	
Duração mínima da garantia oferecida pelo fornecedor:		Consultar o capítulo Garantia.	
Informação adicional:			
Link para o website do fabricante, onde se encontra a informação do ponto 3 do anexo II do Regulamento da Comissão (CE) 2019/2024:		www.metrocustomer.info	

PT

Informação técnica adicional

Descrição geral do modelo de aparelho de refrigeração com função de venda direta:		Mostruário negativo	
Especificações do produto:			
Especificações gerais do produto:			
Parâmetro	Valor	Parâmetro	Valor
Consumo de energia anual	2471,05 kWh/a	Consumo de energia anual padrão	7273,17 kWh/a
Consumo energético diário	6770 kWh/24 h	Condições ambientais	Conjunto 1
M	7,5	N	19 300
Coeficiente de temperatura C	1,00	Y	0,55
P	1,10		
Fator de classe climática	-	Temperatura-alvo (Tc)	-
Informação adicional:			
Referências das normas harmonizadas ou de outros métodos exatos, fiáveis e reproduzíveis aplicados:		EN ISO 23953-2:2015	
Onde apropriado, identificação e assinatura da pessoa com poderes para representar o fornecedor:		N/A	
Lista de modelos equivalentes, incluindo identificadores de modelo:		N/A	

PT

Fișa cu informații despre produs

Numele furnizorului sau marca comercială:			
Adresa furnizorului:	societatea MCC Trading International GmbH Schlüterstraße 5 40235 Düsseldorf Germania		
Identificator de model*: *este marcat pe spatele și în interiorul aparatului	GSC240N		
Utilizare:	Prezentare și vânzare		
Tip de aparat frigorific cu funcție de vânzare directă:	Dulap frigorific pentru supermarketuri		
Codul categoriei de dulapuri frigorifice	VF4		
Parametri specifici produsului			
4. Dulap frigorific pentru supermarketuri, pe role: nr.:			
Suprafață total afișaj	Clasă de temperatură		
0,55 m ²	L1		
Parametri generali ai produsului:			
Parametru	Valoare	Parametru	Valoare
Consumul anual de energie	2471,05 kWh/a	Temperatura (temperaturile) recomandată(e) pentru o depozitare optimă a alimentelor	-18 °C
EEI	34,0	Clasa de eficiență energetică	C
Parametrii sursei de lumină:			
Tipul sursei de lumină	LED		
Clasa de eficiență energetică	G		
Durata minimă a garanției oferite de furnizor:	Consultați capitolul Garanție.		
Informații suplimentare:			
Linkul către site-ul web al furnizorului, unde se găsesc informațiile de la punctul 3 din anexa II la Regulamentul (UE) 2019/2024 al Comisiei:	www.metrocustomer.info		

RO

Informații tehnice suplimentare

Descrierea generală a modelului de aparat frigorific cu funcție de vânzare directă:		Vitrină frigorifică	
Specificații ale produsului:			
Specificații generale ale produsului:			
Parametru	Valoare	Parametru	Valoare
Consumul anual de energie	2471,05 kWh/a	Consum standard anual de energie	7273,17 kWh/a
Consum zilnic de energie	6.770 kWh/24 h	Condiții ambiante	Set 1
M	7,5	N	19,300
Coeficient de temperatură C	1,00	Y	0,55
P	1,10		
Factor de clasă climatică	-	Temperatura-țintă (Tc)	-
Informații suplimentare:			
Trimiterile la standardele armonizate sau la alte metode fiabile, exacte și reproductibile aplicate:		EN ISO 23953-2:2015	
RO	Datele de identificare și semnătura persoanei împuternicite să angajeze răspunderea furnizorului, după caz:		N/A
	O listă a modelelor echivalente, inclusiv identificatorii de model:		N/A

List s podacima o proizvodu

Naziv dobavljača ili zaštitni znak:			
Adresa dobavljača:	MCC Trading International GmbH Schlüterstraße 5 40235 Düsseldorf Njemačka		
Identifikacijska oznaka modela*: <small>*nalazi se na stražnjoj strani i unutar uređaja</small>	GSC240N		
Upotreba:	Izložba i prodaja		
Vrsta rashladnog uređaja s funkcijom izravne prodaje	Vitrina za supermarket		
Kod skupine uređaja	VF4		
Specifični parametri proizvoda			
4. Integralna vertikalna vitrina za supermarket, "roll-in": br:			
Ukupna površina izlaganja		Klasa temperature	
0,55 m ²		L1	
Opći parametri proizvoda:			
Parametar	Vrijednost	Parametar	Vrijednost
Godišnja potrošnja energije	2471,05 kWh/a	Preporučena temperatura(e) za optimalno skladištenje hrane	-18 °C
EEI	34,0	Razred energetske učinkovitosti	C
Parametri izvora svjetla:			
Vrsta izvora svjetlosti		LED	
Razred energetske učinkovitosti		G	
Minimalno trajanje garancije koju nudi dobavljač:		Pogledajte poglavlje o jamstvu.	
Dodatne informacije:			
Web poveznica na web-stranicu proizvođača, gdje se nalaze podaci u točki 3 Priloga II Uredbe Komisije (EU) 2019/2024:		www.metrocustomer.info	

HR

Dodatni tehnički podaci

Opći opis rashladnog uređaja s modelom funkcije izravne prodaje:		Rashladna vitrina	
Specifikacije proizvoda:			
Opće specifikacije proizvoda:			
Parametar	Vrijednost	Parametar	Vrijednost
Godišnja potrošnja energije	2471,05 kWh/a	Standardna godišnja potrošnja energije	7273,17 kWh/a
Dnevna potrošnja energije	6770 kWh/24 h	Uvjeti okoline	Skup 1
M	7,5	N	19,300
Koeficijent temperature C	1,00	Y	0,55
P	1,10		
Faktor klimatskog razreda	-	Ciljna temperatura (Tc)	-
Dodatne informacije:			
Upućivanje na harmonizirane standarde ili druge primijenjene pouzdane točne i izvodljive metode:		EN ISO 23953-2:2015	
Prema potrebi, identifikacija i potpis osobe ovlaštene za obvezivanje dobavljača:		n.p.	
Popis ekvivalentnih modela, uključujući identifikatore modela:		n.p.	

HR

- DE** Dieses Gerät ist hauptsächlich zur Benutzung durch professionelle Nutzer in einer professionellen Umgebung entwickelt worden und ist von Hause aus nicht zur Benutzung durch Personen (einschließlich Kinder) mit verminderten körperlichen, sensorischen oder geistigen Fähigkeiten oder fehlender Erfahrung oder Kenntnis vorgesehen.
- Falls Sie beabsichtigen, dieses Produkt in einer häuslichen Umgebung zu benutzen, stellen Sie bitte sicher, dass diese Personen und besonders Kinder von dem Produkt ferngehalten werden, während es benutzt wird, und stellen Sie sicher, dass dieses Produkt für sie nicht ohne angemessene Beaufsichtigung zugänglich ist.
- GB** This appliance has been primarily designed to be used by professional users in a professional environment and is, by nature, not intended for use by persons (including children) with reduced physical, sensory or mental capabilities, or lack of experience and knowledge.
- If you intend to use this product in a domestic environment, please make sure that those persons and particularly children are kept away from the product while in use and secure that this product is not accessible to them without adequate supervision.
- NL** Dit apparaat is in de eerste plaats ontworpen om door professionele gebruikers te worden gebruikt in een professionele omgeving en is van nature niet bestemd voor gebruik door personen (met inbegrip van kinderen) met verminderde fysieke, zintuiglijke of mentale capaciteiten, of gebrek aan ervaring en kennis.
- Als u van plan bent om dit product te gebruiken in een huiselijke omgeving, zorg er dan voor dat deze personen en vooral kinderen tijdens het gebruik van het product worden weggehouden en zorg ervoor dat dit product niet toegankelijk is voor hen zonder voldoende toezicht.
- FR** Cet appareil a été principalement conçu pour être utilisé par des professionnels dans un environnement professionnel. Par nature, il n'est pas destiné aux personnes (enfants inclus) aux capacités physiques, sensorielles ou mentales réduites, ni aux personnes qui manquent d'expérience et de connaissances.
- Si vous prévoyez d'utiliser ce produit dans un environnement domestique, assurez-vous que les personnes susmentionnées, et en particulier les enfants, sont tenues à l'écart lors de l'utilisation de ce produit. Assurez-vous également que le produit est hors de leur portée en l'absence d'une surveillance adéquate.
- PL** Urządzenie zostało zaprojektowane do profesjonalnych zastosowań w profesjonalnym otoczeniu, dlatego nie jest odpowiednie dla osób (w tym dzieci) posiadających ograniczone zdolności fizyczne, czuciowe i mentalne ani osób nie posiadających odpowiedniego doświadczenia i wiedzy.
- Jeżeli zamierzasz korzystać z niniejszego urządzenia w warunkach domowych, zadбай o to, aby wyżej wymienione osoby, a w szczególności dzieci, nie zbliżyły się do urządzenia, podczas jego użytkowania oraz odpowiednio zabezpiecz urządzenie, aby powyższe osoby nie miały do niego dostępu bez nadzoru.
- CZ** Tento spotřebič byl primárně navržen pro profesionální použití v profesionálním prostředí a ze své podstaty není určen pro použití osobami (včetně dětí) se sníženými fyzickými, smyslovými nebo mentálními schopnostmi nebo nedostatkem zkušeností a znalostí.
- Chcete-li tento výrobek používat v domácím prostředí, ujistěte se, že tyto osoby a zejména děti jsou během používání drženy mimo dosahu tohoto výrobku, a zajistěte, aby jim tento výrobek nebyl přístupný bez dostatečného dohledu.
- SK** Toto zariadenie je primárne navrhnuté na používanie profesionálnymi používateľmi v profesionálnom prostredí a zo svojej podstaty nie je určené na používanie osobami so zníženými fyzickými, zmyslovými alebo duševnými schopnosťami, prípadne s nedostatkom skúseností alebo znalostí (vrátane detí).
- Ak chcete používať tento produkt v domácom prostredí, zabezpečte, aby sa tieto osoby, a najmä deti, nenachádzali v blízkosti produktu počas jeho používania a aby nemali prístup k produktu bez primeraného dohľadu.
- HU** Ezt a készüléket elsősorban a professzionális felhasználók számára, professzionális környezetben való használatra tervezték, csökkent fizikai, érzékszervi vagy mentális képességeikkel bíró, vagy tapasztalatot, ill. tudást nélkülöző személyek (a gyermekeket is beleértve) nem használhatják.
- Ha háztartási környezetben kívánja használni termékét, kérjük, ügyeljen arra, más személyek és különösen gyermekek használat közben ne tartózkodjanak a készülék közelében, és biztosítsa, hogy megfelelő felügyelet nélkül ne férhessenek hozzá a termékhez.
- BG** Този уред е предназначен за използване от професионалисти в професионална среда и не е предназначен за употреба от лица (включително деца) с намалени физически, сензорни или умствени способности или липса на опит и познания.
- Ако възнамерявате да използвате този продукт в домашни условия, моля, уверете се, че тези лица и по-специално деца нямат досег с продукта по време на употреба и се уверете, че този продукт не е достъпен за тях без подходящ надзор.
- IT** Questo apparecchio è stato progettato principalmente per essere utilizzato da utenti professionisti in un ambiente professionale e non è, per natura, destinato all'uso da parte di persone con ridotte capacità fisiche, sensoriali o psichiche, oppure prive di adeguata esperienza e competenze.
- Se si intende utilizzare questo prodotto in un ambiente domestico, assicurarsi di tenere il prodotto lontano dalla portata di queste persone e in particolare dei bambini qualora privi di una supervisione adeguata.

- (ES)** Este aparato ha sido diseñado principalmente para ser utilizado por usuarios profesionales en un entorno profesional y, por naturaleza, no está destinado a ser utilizado por personas (incluidos niños) con capacidades físicas, sensoriales o mentales reducidas, o falta de experiencia y conocimiento.
Si tiene la intención de usar este producto en el ámbito doméstico, asegúrese de que esas personas y particularmente los niños, se mantengan alejados del producto durante el uso, y asegúrese de que este producto no sea accesible para ellos sin la supervisión adecuada.
- (PT)** Este aparelho destina-se principalmente a ser utilizado por profissionais num ambiente profissional e é, por natureza, não destinado a ser utilizado por pessoas (incluindo crianças) com capacidades físicas, sensoriais ou mentais reduzidas, ou com falta de experiência e conhecimentos.
Se pretender utilizar este produto num ambiente doméstico, certifique-se de que essas pessoas, e particularmente as crianças, são mantidas afastadas do produto quando o estiver a utilizar e garanta que o produto não está acessível às mesmas sem a supervisão adequada.
- (TR)** Bu alet esas olarak profesyonel kullanıcılar tarafından profesyonel ortamda kullanılmak üzere tasarlanmıştır ve doğası gereği fiziksel, duyuusal veya zihinsel becerisi az kişiler (çocuklar dahil) veya yetersiz deneyim ve bilgi sahibi kişiler tarafından kullanım için tasarlanmamıştır.
Bu ürünü evde kullanmak istiyorsanız, lütfen belirtilen kişilerin ve özellikle çocukların kullanım sırasında üründen uzak durduğundan emin olun ve yeterli gözetim olmaksızın onların bu ürüne erişmelerini sağlayın.
- (RO)** Acest aparat a fost conceput în primul rând pentru a fi utilizat de utilizatori profesioniști într-un mediu profesionist și, din fire, nu este destinat utilizării de către persoane (inclusiv copii) cu capacități fizice, senzoriale sau mentale reduse sau lipsă de experiență și cunoștințe.
Dacă intenționați să utilizați acest produs într-un mediu intern, vă rugăm să vă asigurați că acele persoane și în special copiii sunt ținuți departe de produs în timpul utilizării și asigurați-vă că acest produs nu le este accesibil fără o supraveghere adecvată.
- (HR)** Ovaj uređaj je prvenstveno dizajniran za profesionalne korisnike u profesionalnom okruženju i po prirodi nije namijenjen za upotrebu osobama (uključujući djecu) sa smanjenim tjelesnim, osjetilnim ili mentalnim sposobnostima, ili nedostatkom iskustva i znanja.
Ako planirate koristiti ovaj proizvod u domaćem okruženju, pazite da se te osobe, a naročito djeca drže podalje od proizvoda dok se koristi, i osigurajte da im ovaj proizvod nije dostupan bez odgovarajućeg nadzora.
- (SRB)** Ovaj uređaj je prvenstveno namenjen za upotrebu od strane profesionalnih korisnika u profesionalnom okruženju, i sam po sebi nije namenjen za upotrebu od strane lica sa smanjenim fizičkim, senzornim ili mentalnim sposobnostima, ili lica bez odgovarajućeg iskustva i znanja (uključujući decu).
Ako nameravate da ovaj proizvod koristite u domaćinstvu, postarajte se da ova lica, a naročito deca, ne dolaze u dodir sa proizvodom dok je u upotrebi, kao i da nemaju pristup uređaju bez odgovarajućeg nadzora.
- (RU)** Этот прибор в первую очередь предназначен для применения профессиональными пользователями в профессиональной среде. По своей сути прибор не предназначен для использования лицами (включая детей) с ограниченными физическими, сенсорными или умственными способностями или недостатком опыта и знаний.
Если изделие используется в быту, оно должно быть недосягаемым для этих лиц и особенно для детей. Они не должны получить доступ к изделию, находясь без присмотра.
- (UA)** Даний прилад у першу чергу призначено для використання професійними користувачами у професійному середовищі та за своєю природою не призначений для використання особами (включаючи дітей) з обмеженими фізичними, сенсорними або розумовими здібностями, або з браком досвіду та знань.
Якщо збираєтеся використовувати цей виріб у домашніх умовах, переконайтеся, що такі люди, а особливо діти, під час використання перебувають далеко від виробу і вживить заходів, щоб цей виріб був їм недоступний без належного нагляду.
- (KZ)** Бұл құрылғы бастапқыда кәсіби ортада жұмыс істейтін кәсіпқой пайдаланушыларға арналған және оны физикалық, сезім немесе ақыл-ой мүмкіндіктері шектеулі немесе тәжірибесі мен білімі төмен адамдарға (оның ішінде балалар) пайдалануға болмайды.
Егер бұл өнімді тұрмыстық жағдайда қолданатын болсаңыз, оны пайдаланып жатқанда, жоғарыда аталған адамдарды және балаларды құрылғыдан алшақ ұстанаңыз. Ондай адамдар құрылғыны қадағалаусыз пайдаланбауы керек.

EU Declaration of Conformity
EU-Konformitätserklärung



We, MCC Trading International GmbH

Wir, Schlüterstr. 5, 40235 Düsseldorf

declare under our sole responsibility that the following product
erklären in alleiniger Verantwortung, dass das unten genannte Produkt

Trademark / Handelsmarke: Metro/Makro Professional
Article / Artikel: Show case
Model / Modell: GSC240N
File-name / Datei-Bezeichnung: QA20-0000004461

is in conformity with the following European directives:

ist in Konformität mit den folgenden europäischen Richtlinien:

- 2006/42/EC (MD /MD)
- 2014/30/EU (EMC / EMVG)
- 2009/125/EC (Ecodesign / Ökodesign)
- 2011/65/EU and amendment (EU)2015/863 (RoHS / ElektroStoffV)

Harmonised standards applied:

Angewandte harmonisierte Normen:

- EN 60335-1:2012+A11+A13+A1+A14+A2
- EN 60335-2-89:2010+A1+A2
- EN 62233: 2008

- EN 55014-1:2017
- EN 55014-2:2015
- EN IEC 61000-3-2:2019
- EN 61000-3-3:2013+A1

- EN ISO 23953-2:2015
- EN IEC 63000:2018

Düsseldorf

21.01.2021

Place **Date** **Category Manager** **Quality Assurance Manager**

TÜV Rheinland has prepared this Declaration of Conformity. This declaration is based on test reports from accredited testing laboratories.

Diese Konformitätserklärung wurde vom TÜV Rheinland vorbereitet. Diese Erklärung basiert auf Prüfberichten von akkreditierten Prüflaboren.

Technical Report no. / Prüfberichtsnr.: 50164887 003/ 60420734 001/ 60420092 001 / 178145869a 001

21.01.2021
Date / Datum

Martin Diegler

W0811617

version number 20210528

